

TRECA

PARIS

L'ART DE LA CHAMBRE



L'ART DE LA CHAMBRE



TOURNELLE

Der Schlaf, von dem Sie immer geträumt haben:
Das einzigartig komfortable „Savoir-dormir“ von Treca
wird Sie über Jahrzehnte begleiten.

L'ART DE LA CHAMBRE



POESIE, LEDER

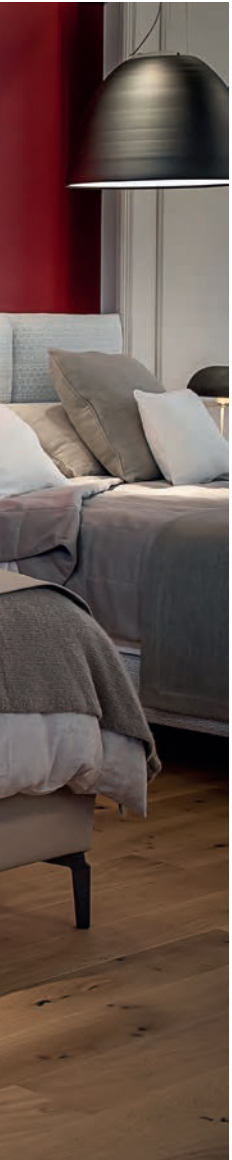

Jede wichtige Entscheidung sollte man erstmal überschlafen.
Am besten in einem Bett von Treca.

L'ART DE LA CHAMBRE



MOON

Warum Luxus nur im Hotel genießen,
wenn man denselben Komfort auch jede Nacht
zu Hause haben kann?

L'ART DE LA CHAMBRE



PORTOFINO

Hinter jedem guten Tag liegt eine gute Nacht.
Dafür sorgen bei Treca Matratzen mit besonderen
thermoregulierenden Eigenschaften.

L'ART DE LA CHAMBRE



VICTOIRE

Tradition verpflichtet. Deshalb wird bei Treca seit 1935 die traditionelle Handwerkskunst von Generation zu Generation weitergegeben.



L'ART DE LA CHAMBRE



POESIE, TEXTIL

Tags zählt das individuelle Interior Design.
Nachts der individuelle Komfort.

L'ART DE LA CHAMBRE



la verrière du Grand Palais vue par

TRECA

PARIS

Le 12 juillet 2019, Tréca invitait le public
à s'allonger sur un matelas Tréca
et à admirer la Nef du Grand Palais
sous de nouvelles perspectives.

*Het glazen plafond van het Grand Palais door de ogen van Tréca
Am 12. Juli 2019 konnte sich jeder auf eine Treca Matratze legen und die Kuppel aus neuen Perspektiven bewundern.*



« On s'enfonce dans la douceur du lit,
comme dans un rêve, avant de sombrer
dans un océan de songes où l'irréel
est la seule réalité. »

*„Einem Traume gleich, umhüllt uns die Weichheit des Bettes
und wir versinken in einem Meer von Gedanken,
wo die Unwirklichkeit die einzige Realität ist.“*

TRECA

PARIS



LE SAVOIR-DORMIR À LA FRANÇAISE

Tréca, plus qu'un matelas ou qu'un lit, propose un style de vie, un art de vivre et même un art de dormir. Un savoir-dormir inspiré des grands palaces parisiens, des designers du monde entier, des meilleurs artisans et ouvriers, de toute la tradition et le savoir-faire français reconnu dans le monde entier. Plus qu'un moment de repos, qu'une pause entre deux journées chargées, le sommeil Tréca vous invite à côtoyer l'univers du « beau dormir ». Un sommeil qui vous invite à l'évasion, au voyage...

Tréca, le savoir-dormir à la française.

DAS FRANZÖSISCHE „SAVOIR-DORMIR“

Tréca ist mehr als nur eine Matratze, mehr als nur ein Bett. Die Marke bietet einen Lebensstil, eine Lebenskunst, ja sogar eine Kunst des Schlafens. Ein „Savoir-dormir“ inspiriert von den großen Luxushotels, von Designern aus aller Welt, von bestem Handwerk, von weltweit anerkannten französischen Traditionen und Fachkenntnissen. Mehr als nur ein Moment der Ruhe, mehr als nur eine Pause zwischen zwei arbeitsreichen Tagen, Tréca lädt Sie ein, die Welt des erholsamen Schlafs zu entdecken. Ein Schlaf, der Gedanken in die Ferne schweifen lässt und auf Reisen schickt ...

Tréca, das französische „Savoir-dormir“.



L'IMPORTANTCE DU SOMMEIL

Au cours de notre vie, nous dormons en moyenne 25 ans c'est pourquoi Tréca vous proposera toujours les meilleures solutions pour faire de votre sommeil un moment unique.

Car mieux dormir nous permet de mieux vivre.

DIE WICHTIGKEIT DES SCHLAFENS

Im Laufe unseres Lebens schlafen wir durchschnittlich 25 Jahre. Deshalb möchte Treca Ihnen in jeder neuen Lebenssituation immer die besten Lösungen anbieten, um Ihren Schlaf zu einem einzigartigen Moment zu machen.

Gut schlafen - besser leben.

- 16. L'héritage Tréca, depuis 1935
Das Treca-Erbe, seit 1935
- 22. L'Excellence du sommeil de qualité
Nachtrust van een uitstekende kwaliteit
- 23. Le sommeil sur-mesure
Der maßgeschneiderte Schlaf
- 26. Quelques exemples de nos matières les plus nobles
Einige Beispiele unserer edelsten Materialien
- 38. La décoration
Dekoration
- 76. Collection Couture
Kollektion Couture
- 80. Collection Paris
Kollektion Paris
- 84. Collection Platinum
Kollektion Platinum
- 88. Collection Impérial
Kollektion Imperial
- 94. La relaxation
Relaxation
- 100. Les accessoires
Zubehör
- 104. Technique et détails
Technik und Details
- 115. Les pieds
Unsere Füße

TRECA

PARIS



AU TOUT DÉBUT DE L'HISTOIRE, UNE FAMILLE, PLUSIEURES OPPORTUNITÉS

Dès le XVIème siècle la famille Moritz possède des teintureries qui utilisent les champs de garance dont la racine donne la célèbre teinture rouge des tenues de l'armée française. Les uniformes changent, la garance n'est plus utilisée. La famille Moritz rebondit et transforme ses cuves de teinture en cuves à bière, créant les Brasseries Moritz. Après la guerre de 14/18 un nouveau changement survient et la famille Moritz fabrique désormais les fils d'acier haute résistance à Reichshoffen qui seront utilisés dans l'industrie automobile, en plein essor, pour renforcer le talon des pneus et éviter le déjantement de voitures qui roulent de plus en plus vite. Le premier client de cette nouvelle usine n'est autre que Michelin.

AM ANFANG DER GESCHICHTE, EINE FAMILIE, VIELE MÖGLICHKEITEN

Ab dem 16. Jahrhundert besitzt die Familie Moritz Färbereien in welcher u.a der Farbstoff der Krappwurzeln verarbeitet wird, um den Uniformen der französischen Armee ihren berühmten Rotton zu verleihen. Die Uniformen ändern sich und Krapp wird nicht mehr benutzt. Die Familie Moritz baut seine Farbkesseln in Bierfässer um und gründet die Mälzerei und Brauerei Moritz. Nach dem 1. Weltkrieg findet ein erneuter Wechsel statt und die Familie Moritz fertigt nun in Reichshoffen erstmals Stahlstränge, die in der boomenden Industrialisierung und Automobilindustrie eingesetzt werden, z.B. um die Reifen bei immer schnelleren Geschwindigkeit stärker und sicherer zu machen. Erster Kunde dieses neuen Werkes ist kein Geringerer als die Fa. Michelin.



TRÉCA INVENTE LE SECTEUR DE LA LITERIE EN FRANCE

L'histoire de Tréca prend alors naissance en 1935 à Reichshoffen, tirant son nom de la TREfilerie-Cablerie appartenant à la famille Moritz.

René Moritz, fondateur de Tréca et l'un des ingénieurs chimistes les plus éminents de l'époque, est un homme visionnaire : dans un marché de la literie alors inexistant il a l'idée d'utiliser pour la première fois ces ressorts haute résistance dans des matelas, qu'il recouvre d'une nappe de laine véritable.

Les matelas Tréca révolutionnent la literie : les mères transmettaient alors à leurs filles de vieux matelas refaits présents dans les familles depuis des générations, tandis que les marchands de meubles donnaient aux acheteurs des paillasses qui n'avaient de matelas que le nom.

Les Français s'intéressent désormais au confort de leurs nuits et des grands magasins tels que Le Bon Marché distribuent Tréca. Mr Moritz vient d'inventer le marché du matelas et du sommeil.

TRECA ERFINDET DIE BETTWAREN-BRANCHE

Die Geschichte von Treca beginnt 1935 in Reichshoffen benannt durch die Fa. Moritz als "TREfilerie" und "Cablerie" (Draht- und Kabelzieherei).

René Moritz, zugleich Gründer von Treca und einer der bedeutendsten Chemieingenieure seiner Zeit, ist ein Visionär: in einem damals nicht existierenden Bettwarenmarkt hat er die Idee, diese Federn mit einer Schicht Wolle bedeckt, zum ersten Mal in Matratzen zu verarbeiten.

Treca-Matratzen revolutionieren das Bett: bisher gaben Mütter alte, immer wieder aufgebesserte Matratzen, die seit Generationen in der Familie waren, an ihre Töchtern weiter.

Die Franzosen interessieren sich jetzt für den Komfort ihrer Nächte und Kaufhäuser wie "Le Bon Marché" in Paris verkaufen Treca. Monsieur Moritz hat soeben den Matratzen- und Schlafmarkt erfunden.



TRÉCA, AU CÔTÉ DE LA FRANCE PENDANT LA GUERRE

L'usine de Beaugency naît en 1939 lorsque Victor Moritz, fils du fondateur, décide de fonder une usine de repli. L'usine de Beaugency participe intensément à l'effort de guerre et assure la fabrication de 15 000 matelas, commandés par le service de santé de l'Armée Française. Entre 1941 et 1944, malgré les bombardements intenses et le manque de matières premières, Victor Moritz organise un réseau de vente d'après-guerre et met au point différents prototypes qui seront utilisés par la nouvelle Armée de l'Air.

À la Libération ce ne sont pas moins de 6 000 matelas qui seront fabriqués en seulement 2 mois pour équiper les hôpitaux de campagne et faire face à l'afflux des blessés de la Campagne d'Alsace et de la 1ère armée du Général de Lattre de Tassigny, qu'il faut alors coucher. Un effort sans précédent dans les annales de la profession.

Il remet également en fonctionnement l'usine de Reichshoffen pour équiper au plus vite l'Alsace qui a un besoin immédiat de literie et auquel il faut répondre dans les plus brefs délais.

TRECA, AN DER SEITE FRANKREICHS WÄHREND DES KRIEGES

Das zweite Werk entsteht 1939 in Beaugency als Victor Moritz, Sohn des Firmengründers, sich entscheidet ein Rückzugswerk zu schaffen. Das Werk in Beaugency beteiligt sich intensiv an den Kriegsanstrengungen und stellt im Auftrag des Gesundheitsdienstes der französischen Armee 15.000 Matratzen her. Zwischen 1941 und 1944 entwickelt Victor Moritz trotz intensiven Bombenangriffe und Rohstoffmangel ein Nachkriegs-Vertriebsnetz und entwickelt verschiedene Prototypen, die von der neuen Luftwaffe verwendet werden.

Ab der Befreiung werden in nur zwei Monaten 6.000 Matratzen hergestellt, um die Feldkrankenhäuser auszurüsten und den Zustrom von Verwundeten aus der Elsass-Kampagne sowie der 1. Armee vom Général de Lattre de Tassigny ein Bett zu bieten. Eine beispiellose Anstrengung in der Geschichte der Bettwaren-Branche. Auch das Werk in Reichshoffen wird rasch wieder zum Funktionieren gebracht, damit der im Elsass dringende Bedarf an Bettwaren schnellstens wieder erfüllt werden kann.

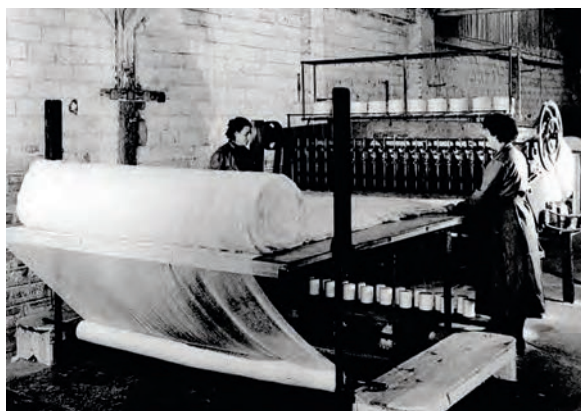

TRECA

PARIS

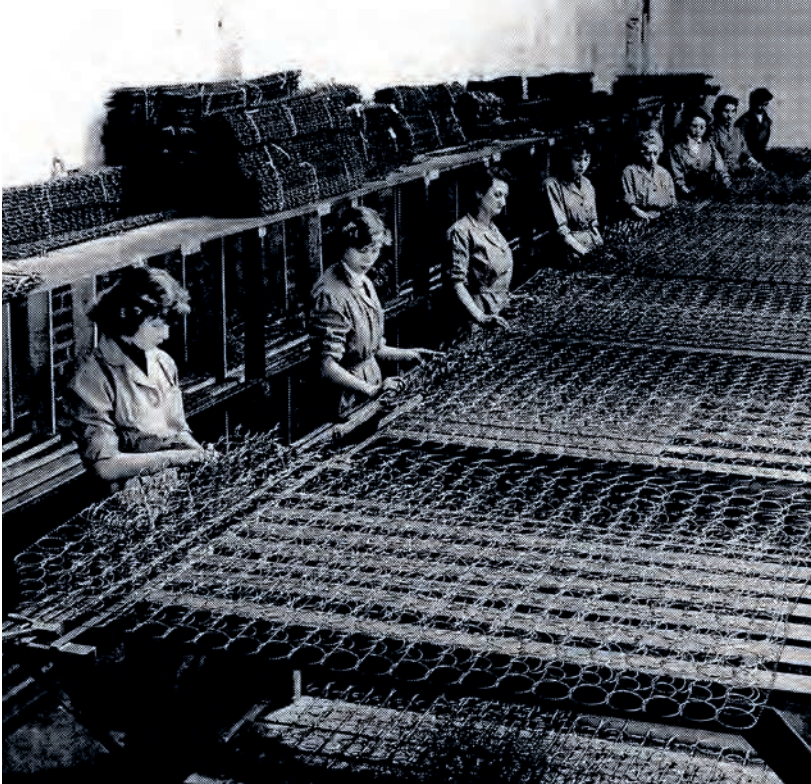

TRECA, UNE MARQUE INNOVANTE ET STRUCTURÉE

En 1947 Victor Moritz décide d'acheter la licence Pullman et construit en France les machines capables d'exploiter ces brevets : c'est ainsi que naîtra la suspension légendaire qui a notamment équipé les sièges des célèbres Wagons Pullman. Dans la même année il acquiert une usine à Lyon pour faire face aux besoins urgents du Sud de la France.

En 1949 Tréca est une entreprise structurée : Reichshoffen fabrique le fil d'acier, les câbles métalliques, les sièges d'automobile pour Peugeot (l'intégralité des 203 est équipée de carcasses provenant de Reichshoffen) et les matelas destinés à tout l'Est de la France.

L'usine de Beaugency fabrique les matelas pour le Nord et l'Ouest de la France ainsi que les carcasses des sièges des automobiles SIMCA. Enfin l'usine de Lyon approvisionne le Sud-est de la France. Cette dernière usine sera déplacée à Bourg-de-Thizy, la ville de Lyon ayant besoin du premier emplacement pour la construction d'un centre anti-cancer. L'usine de Bourg-de-Thizy est alors la plus moderne de l'époque, elle couvre 10 000m², emploie 200 personnes et fabrique en série.

TRECA, EINE INNOVATIVE UND STRUKTURIERTE MARKE

1947 kauft Victor Moritz die Pullman-Lizenz und lässt gleichzeitig in Frankreich geeignete Maschinen zur wirtschaftlicher Nutzung dieser Patente bauen: so entsteht die legendäre Federung mit welcher besonders die Sitze der berühmten Pullman-Wagen ausgerüstet wurden. Im gleichen Jahr kauft er noch ein Werk in Lyon, um den steigendem Bedarf Südfrankreichs nachzukommen.

Im Jahr 1949 ist Treca eine strukturierte Firma: Reichshoffen stellt Stahldraht, Metallseile, Autositze für Peugeot (alle Peugeots 203 sind mit Federkerne aus Reichshoffen ausgestattet) und Matratzen für den gesamten Osten Frankreichs her.

Im Werk von Beaugency werden Matratzen für Nord- und Westfrankreich sowie die Autositze für das Modell SIMCA hergestellt. Schließlich, das Werk in Lyon, welches den Südosten Frankreichs beliefert. Diese letzte Anlage wird nach Bourg-de-Thizy verlegt, da die Stadt Lyon an diesem Standort ein Antikrebszentrum gebaut hat. Das Werk von Bourg-de-Thizy war mit einer Fläche von von 10 000 m² das modernste von allen. Es beschäftigte 200 Mitarbeiter und produziert erstmalig in Serie.





UN SAVOIR-FAIRE FÉLICITÉ PAR LE GENERAL DE GAULLE

Dès 1955 Tréca conçoit et réalise des ensembles de literie, matelas-sommiers-accotoirs, permettant de répondre aux attentes d'une nouvelle clientèle. En parallèle Tréca a maintenu ses liens avec l'automobile et fournit des sièges pour Citroën, parmi les modèles : l'emblématique D.S et l'I.D.

En mai 1959 le Général de Gaulle visite l'usine de Beaugency et félicite Victor Moritz pour le dynamisme de son entreprise qui a su rester, et est encore actuellement, totalement française.

A l'heure actuelle Tréca continue à fabriquer ses propres ressorts en acier à l'usine de Reichshoffen. Un savoir-faire conservé et transmis de générations en générations.

EIN KNOW-HOW GELOBT VOM GÉNÉRAL DE GAULLE

Ab 1955 entwirft und produziert Treca komplette Betten, Ober- und Untermatratzen, Kopfteile, die den Erwartungen einer neuen Klientel entsprechen. Parallel dazu pflegt Treca weiterhin seine Beziehungen zur Automobilindustrie und baut Sitze für die berühmte Modelle DS und ID von Citroën.

Im Mai 1959 besichtigt der Général de Gaulle das Werk von Beaugency und gratuliert Victor Moritz zur Dynamik seiner Firma die bis heute noch ausschliesslich französisch ist.

Noch heute stellt Treca im Werk Reichshoffen eigene Stahlfedern her. Ein Know-how, das von Generation zu Generation erhalten und weitergegeben wird.

TRECA

PARIS



TRÉCA S'ADAPTE AU MODE DE VIE DE SES CONSOMMATEURS

Fleuron de l'industrie française, Tréca innove en 1964 avec la 1ère série de sommiers électriques : le C.A.D., qui signifie Couché-Assis-Détendu. Cette technologie répond à l'évolution des modes de vie et offre le meilleur confort pour lire, regarder la télévision, prendre le petit-déjeuner ou tout simplement se reposer et se relaxer. Parce que la Maison Tréca n'a cessé de démontrer son savoir-faire, elle crée en 1982 la suspension ensachée Air Spring®, une suspension brevetée, qui permet un soutien morphologique idéal avec un accueil progressif point par point. Cette suspension se retrouve aujourd'hui dans la plupart des matelas Tréca, dont l'icône Impérial Air Spring.

TRECA PASST SICH DEM LEBENSSTIL SEINER VERBRAUCHER AN

Als Flaggschiff der französischen Industrie entwickelte Tréca 1964 die ersten elektrischen Betten: CAD (Couché-Assis-Détendu-Liegen-Sitzen-Entspannen). Diese Technologie als Antwort auf die Entwicklungen der Lebensgewohnheiten, bietet den besten Komfort beim Lesen, Fernsehen, Frühstück oder einfach nur beim Ausruhen und Entspannen. Weil Tréca nie damit aufgehört hat, sein Know-how zu demonstrieren, wurde 1982 die Air Spring®-Taschenfederung entwickelt, eine patentierte Federung, die eine ideale morphologische Unterstützung mit schrittweisem Empfang bietet. Diese Federung ist heute in den meisten Tréca-Matratzen zu finden, einschließlich der legendären Imperial Air Spring.

L'ART DE LA CHAMBRE

85 ANS D'ARTISANAT ET DE CRÉATION ÜBER 85 JAHRE HANDWERK UND KREATION

INVENTEUR DU CAPITONNAGE INTÉGRAL ET DU RESSORT PULLMAN®.
Erfinder der inneren Abheftung und der Pullman® Feder.

FABRICATION EXCLUSIVE DE NOS RESSORTS
DANS NOTRE ATELIER DE REICHSHOFFEN, EN ALSACE.
*Exklusive Herstellung unserer Federn in unserem
Ursprungswerk in Reichshoffen, Elsass.*

TRADITION DU SUR-MESURE ET DU MODÈLE UNIQUE.
Tradition an Maßarbeit und Herstellung von Unikaten.

PRÉSENCE INTERNATIONALE DANS 33 PAYS.
Internationale Präsenz in 33 Ländern.

L' EXCELLENCE DU PRODUIT DIE EXZELLENZ DES PRODUKTS

DEUX GÉNÉRATIONS D'ARTISANS FORMÉS AU SAVOIR-FAIRE
DE LA MAISON TRÉCA.
*Zwei Generationen von Handwerkern mit dem
Know-how des Treca-Hauses ausgebildet.*

UN BUREAU DE TENDANCES DÉCORATION DÉDIÉ
AUX ATTENTES DE NOS CLIENTS.
*Ein Büro für Design- und Dekorationstrends, den Erwartungen unserer
internationalen Klientel gewidmet.*

UN BUREAU D'ETUDE POUR LA CRÉATION ET L'INNOVATION
DE NOS PRODUITS.
Ein Büro Etude für die Kreation und die Innovation unserer Produkte.

DES CONTRÔLES QUALITÉ SPÉCIFIQUES À CHAQUE ÉTAPE
DE LA FABRICATION DE NOS PRODUITS.
Spezifische Kontrollen bei jedem Herstellungsprozess unserer Produkte.

L'HÉRITAGE D'UN SAVOIR FAIRE UNIQUE DAS ERBE EINES EINZIGARTIGES KNOW HOWS

UN CAPITONNAGE RÉALISÉ À LA MAIN SUR TOUS NOS LITS.
Unseren Betten werden alle von Hand gepolstert.

LE CHOIX MÉTICULEUX DE MATIÈRES NOBLES ET RARES.
Die sorgfältige Auswahl edler und seltener Materialien.

UN COUTIL EN JACQUARD SUR TOUTES NOS COLLECTIONS,
SYMBOLE DE LA MAISON TRÉCA.
*Ein Jacquard-Drell für all' unsere Kollektionen,
ein weiteres Symbol des Treca-Hauses.*

UN TRAVAIL AUTHENTIQUE ET EXIGEANT SUR CHAQUE DÉTAIL
DE L'ESTHÉTIQUE DE NOS PRODUITS, DEPUIS 1935.
*Authentische und anspruchsvolle Arbeit bis ins
Detail unserer Produkte seit 1935.*

TRECA

PARIS



L'EXCELLENCE DU SOMMEIL DE QUALITÉ

Parce que chaque sommeil est unique et mérite le meilleur nous ne laissons rien au hasard. De l'utilisation de nos tissus précieux jusqu'aux moindres petites finitions cousues main, nous proposons une approche sur-mesure pour un lit unique et un sommeil privilégié.

DIE BEDEUTUNG EINES QUALITATIVEN SCHLAFS

Weil jeder Schlaf individuell ist und nur das Beste verdient, überlassen wir nichts dem Zufall. Von der Verwendung wertvoller Rohstoffe, bis hin zur kleinsten handgenähten Veredelung, bieten wir ein maßangefertigtes Konzept für ein einzigartiges Bett und einen nachhaltigen Schlaf.

LE SOMMEIL SUR-MESURE

Tréca est une marque d'héritage, une marque de tradition, un savoir-faire artisanal qui se transmet de générations en générations. La marque Tréca dorlote chacun de ses clients pour qu'ils se sentent tous privilégiés. Une approche sur-mesure et distinguée qui lui permet d'entretenir une relation personnelle avec tous ses consommateurs. Tréca le savoir-dormir à la française. La tonalité Tréca est exclusive, inspirante, elle invite au voyage, à l'évasion.

Atteindre le Savoir Dormir est un art que Tréca vous propose à travers la noblesse des matières sélectionnées, l'expertise de ses ateliers et le talent de ses créateurs. Tous les lits sont fabriqués intégralement dans nos ateliers, sur le site historique de la marque, à Reichshoffen, en France. De plus, ils se personnalisent à votre gré qu'il s'agisse de dimensions ou de décoration, pour un véritable service « sur-mesure ».



DER MASSGESCHNEIDERTE SCHLAF

Tréca ist eine Traditionsmarke, deren kunsthandwerkliches Know-how von Generation zu Generation weitergeben wurde. Einen besonderen Service bietet Tréca, indem jede einzelne Kundenbestellung separat hergestellt wird. Ein maßgeschneiderter und unverwechselbarer Ansatz, der es der Marke ermöglicht, eine persönliche Beziehung zu all ihren Konsumenten aufzubauen. Tréca, das französische „Savoir-dormir“. Die Tréca-Tonalität ist exklusiv, inspirierend, und eröffnet eine Welt der Gedankenreisen und Träume.

Mit edlen, ausgewählten Materialien, dem Know-how der Handwerker und dem Talent seiner Kreative lädt Tréca ein, die Kunst des „Savoir-dormir“ zu erleben. Alle Betten werden noch heute vollständig in unseren Werkstätten am historischen Ursprungswerk in Reichshoffen, Frankreich, hergestellt. Darüber hinaus können die Produkte nach Ihren Wünschen personalisiert werden, sei es in Bezug auf Abmessungen oder Dekoration – für einen echten „maßgeschneiderten“ Service.

Pour amplifier l'accueil de notre literie, nous avons sélectionné les matières les plus nobles et riches en qualités intrinsèques afin de pouvoir vous offrir un large choix de comforts, adaptés à vos besoins. Qu'elles soient naturelles ou techniques, nous choisissons nos matières pour leurs qualités thermiques et hydrophile ainsi que pour leur résilience, afin de garantir une meilleure durabilité du confort obtenu.

Um unsere Betten noch einladender zu gestalten, haben wir die edelsten und von Natur aus qualitativ hochwertigsten Materialien ausgewählt. So können wir Ihnen eine breite Auswahl an Komfort bieten, der auf ihre persönlichen Bedürfnisse abgestimmt wird. Ob natürlich oder technisch, wir wählen unsere Rohstoffe aufgrund ihrer thermischen und atmungsaktiven Eigenschaften, sowie ihrer Widerstandsfähigkeit aus. Dies gewährleistet die Langlebigkeit Ihres Komforts.





LAINES MÉRINOS D'ARLES

Laine Mérinos d'Arles et tradition française se confondent : c'est XIII^{ème} siècle que le Comte de Provence autorise la libre circulation des bêtes à laine dans le sud de la France. Cette libre circulation va confronter les Mérinos d'Arles aux variations climatiques entre les chaudes plaines de la Crau et la rigueur des nuits alpines.

7 siècles d'histoire ont transformé la laine des Mérinos d'Arles en une toison fine et frisée, souple et légère, moelleuse et chaude. La laine des Mérinos d'Arles est une laine dont le nom est une véritable appellation d'origine. Elle est la laine la plus fine d'Europe et la plus gonflante du monde.



MERINO D'ARLES WOLLE

Merino d' Arles Wolle und französische Tradition vereinen sich. Im 18. Jahrhundert erlaubt der Graf von Provence den freien Verkehr aller Schafte in Südfrankreich. Seit dem werden diese jeden Sommer auf die Almen geführt. Diese frei Wanderung zwischen dem heißen Flachland und den kühlen Nächten der Alpen setzt die Tiere und deren Wolle unter klimatischen Schwankungen. 7 Jahrhunderte Erfahrung und Geschichte haben die Merino d'Arles Wolle in ein feinstes Fleece verwandelt, geschmeidig, leicht, weich und warm.

Sie ist die feinste Wolle Europas und zugleich die volumigste der Welt. Merino d'Arles Wolle ist eine echte Ursprungsbezeichnung,

TRECA

PARIS



ALPAGA ROYAL

Considérée comme l'Or des Incas, la première tonte de la vie d'un Alpaga est mise de côté. La fibre issue de cette tonte est triée et les fibres les plus fines seront soumises à 4 processus de filtration. C'est pourquoi l'Alpaga Royal ne représente que 1% de la production mondiale de fil d'Alpaga. La fibre de l'Alpaga Royal a la faculté d'être très isolante et de ne pas retenir l'humidité.

ALPAKA ROYAL

Als Gold der Inkas betrachtet wird die erste Schur im Leben eines Alpakas wertvoll behandelt. Die Fasern dieser Schur werden sorgfältig sortiert und die feinsten müssen sich 4 Filtrationsprozessen unterziehen. Nur 1% der Alpaka-Produktion weltweit kann als «Royal» klassifiziert werden. Alpaka Royal ist temperatenausgleichend bzw. thermoregulierend.





BABY CAMEL

Le Baby Camel est la laine issue de la première tonte des chamelons. Le chameau de Bactriane, dont provient notre laine, est élevé sur les plus hauts plateaux montagneux de Mongolie : sa laine est reconnue pour son abondance, sa qualité et sa chaleur. En plus d'être chaude et résistante, la laine de Baby Camel est d'une incroyable finesse et douceur. La toison du chameau agit comme une climatisation naturelle et régule le taux d'humidité, elle est hypoallergénique pour un sommeil plus sain.

BABY KAMEL

Baby KameL Wolle ist die Wolle von der allerersten Schur des Tieres. Das Kamel aus Bactriane, von welchem unsere Wolle stammt, wird auf den höchsten Bergen der Mongolei aufgezogen. Diese seltene Rasse ist für ihre Widerstandsfähigkeit gegen extreme Kälte, Ihre Wolle ist für ihre Fülle, Qualität und Wärme bekannt.



TRECA

PARIS



BABY LAMA

La laine de Baby Lama correspond à la laine issue de la toute première tonte de l'animal. Un tri minutieux est opéré pour séparer le fin duvet du reste de la toison : c'est ce duvet extrêmement léger et doux qui donne toutes ses lettres de noblesse au Baby Lama. La production de Laine d'un Baby Lama est inférieure à 1kg/an. Sa Laine d'une haute résilience est capable d'emmagasiner la chaleur pour la distribuer quand il fait froid.

BABY LAMA

Baby Lama Wolle ist die Wolle von der allerersten Schur des Tieres. Eine sorgfältige Sortierung wird vorgenommen, um den feinen „Duvet“ vom übrigen Fell zu trennen: es ist dieses „Duvet“, der dem Baby-Lama seine Besonderheit verleiht. Die „Duvet“-Faser ist hohl und macht sie zu einer warmen, aber extrem leichten und weichen Wolle. Die Wolleproduktion eines Baby Lamas beträgt weniger als 1 kg/ Jahr. Diese hoch widerstandsfähige Wolle speichert die Wärme um sie bei Kälte wieder zu verteilen.



TRECA

PARIS

LE PARTENARIAT ENTRE LA MAISON TRÉCA ET LA MAISON PIERRE FREY

Partageant des valeurs communes de tradition, d'artisanat, de création Française et d'excellence, les Maisons Tréca et Pierre Frey collaborent pour offrir une riche sélection de tissus venant habiller les lits Tréca.

UNE MAISON FRANÇAISE À L'ÉCLECTISME ASSUMÉ

Fondée en 1935, la Maison Pierre Frey crée, édite et fabrique des étoffes.

Les notions de bien-faire et de qualité ne sont pas des mots jetés au vent mais constituent de vrais fondamentaux.

Héritière d'un savoir-faire qu'elle revendique, la Maison Pierre Frey est inventive et profondément éclectique. Elle puise ses inspirations aussi bien dans l'art d'ethnies lointaines que dans le XVIII^e siècle français ou l'Art contemporain. Les collections Pierre Frey mélangent matières et motifs dans des colorations harmonieuses et uniques. Particuliers, grands décorateurs, tapissiers, musées et autres institutions culturelles apprécient en Pierre Frey l'audace et l'exigence.

Chaque collection est une histoire, un voyage possible par l'action conjuguée de Patrick Frey et son studio ainsi que de tous les dessinateurs, tisserands, imprimeurs et brodeurs qui mettent leur savoir-faire au service d'une même passion.

Membre du Comité Colbert, créé en 1954, qui rassemble les maisons françaises de luxe et des institutions culturelles, la Maison Pierre Frey participe avec force et conviction au rayonnement international de l'Art de vivre français.

DIE PARTNERSCHAFT ZWISCHEN DEM HAUSE TRECA UND DEM HAUSE PIERRE FREY

Treca und Pierre Frey teilen gemeinsame Werte der Tradition, des Handwerks, der französischen Kreation und der hervorragenden Qualität und arbeiten zusammen, um eine große Auswahl an

EIN FRANZÖSISCHES HAUS MIT FUNDA- MENTALEM MUT

1935 gegründet, entwirft, produziert und verkauft das Haus Pierre Frey, Stoffe.

Die Begriffe gute Leistung und Qualität sind keine Worte, die in den Wind geworfen werden, sondern echte Grundlagen.

Erbe eines anspruchsvollen Know-how, ist einfallreich und äußerst vielseitig. Inspirationen bezieht man sowohl aus der Kunst weit entfernter ethnischer Gruppen als aus der französischen Kunst des 18. Jahrhunderts oder aus zeitgenössischer Kunst. Die Kollektionen von Pierre Frey kombinieren Materialien und Muster in harmonischen und einzigartigen Farben. Einzelpersonen, große Dekorateure, Polsterer, Museen und andere Kulturinstitutionen schätzen Pierre Frey für seine Kühnheit und Anforderung.

Jede Kollektion ist eine Geschichte, eine mögliche Reise durch die kombinierte Aktion von Patrick Frey und seinem Studio sowie allen Designern, Webern, Druckern und Stickern, die ihr Know-how der gleichen Leidenschaft zur Verfügung stellen.

Mitglied des Comité Colbert, 1954 gegründet, in dem französische Luxushäuser und kulturelle Einrichtungen versammelt sind, nimmt das Haus Pierre Frey mit Stärke und Überzeugung am internationalen Einfluss des französischen Art de Vivre teil.





L'art de la Chambre :
une signature Tréca
que vous retrouvez dans
chacun de nos lits.

*L'art de la chambre:
eine Treca Signature, die Sie in
jedem unserer Betten finden.*

TRECA

PARIS

CRÉATEUR DE DÉCORATION HAUTE COUTURE

Fidèle à la tradition des Maisons de couture françaises, Tréca vous propose une large collection de têtes de lit et de meubles exclusive, créée par de grands noms de la décoration et du design.

KREATOR DER HAUTE COUTURE DEKORATION

Getreu der Tradition der französischen Modehäuser, bietet Ihnen Tréca Paris eine exklusive Kollektion an Kopfteiln und Möbeln, die von großen Namen im Bereich Dekoration und Design erschaffen wurden.



MATTEO THUN

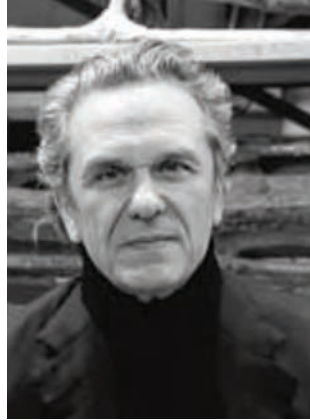

PATRICK NAGGAR



MATHILDE BRETILLOT



SANDRINE CHOLLET



ERIC GIZARD



ANNETTE LANG



STUDIO HOFFMANN KAHLEYSS DESIGN



PASCAL ALLAMAN

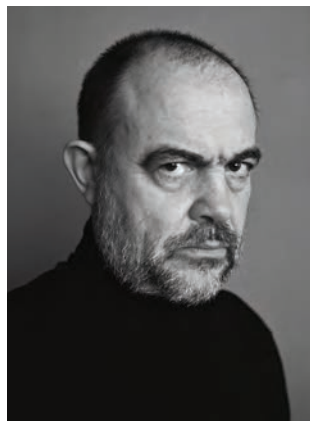

M. CHRISTIAN LACROIX



ANDREAS WEBER

EN 2020 : 2 NOUVEAUTÉS DESSINÉES
PAR 3 DESIGNERS RECONNUS

2020: 2 NEUE KREATIONEN
VON 3 ANERKANNTEN DESIGNERN.



MANUELA SIMONELLI & ANDREA
QUAGLIO

Quaglio Simonelli nait de la rencontre de deux designers, Andres Quaglio et Manuela Simonelli issus de l'Università del Porretto de Reggio Emilia.

Après leurs débuts en Italie, ils sont appelés par Philippe Starck à rejoindre en qualité de designers produits le Tim Thom, centre de création de Thomson Multimédia pour mettre leur créativité au service des produits technologiques de différentes marques du groupe. Leur collaboration avec Thomson et en suite TCL, dont Manuela dirigera le Design Stratégique Mondial, durera plus de 10 ans.

Fruit de la rencontre entre deux sensibilités, leurs créations se nourrissent de leur histoire, du regard créatif qu'ils portent sur le monde qui les entoure et des mutations qu'ils aiment y provoquer. Ils conçoivent ainsi des objets à l'apparence familière, contaminés par des éléments inattendus et poétiques.

MANUELA SIMONELLI EN ANDREA QUAGLIO

Quaglio Simonelli wurde aus dem Treffen von Andrea Quaglio und Manuela Simonelli, Designer von der Università del Progetto in Reggio Emilia, Italien, geboren.

Nach ihrem Debüt im Jahr 1994 an der Seite von Philippe Starck, mit dem sie zwei Jahre zusammenarbeiten, kreieren sie ihr Designstudio und entwickeln eine Arbeitsweise, die sich auf verschiedene Bereiche der Kreation ausdehnt und fest daran glaubt, dass Abwechslung eine Quelle kreativen Reichtums ist.



MAISON SARAH LAVOINE

Architecte d'intérieur et designer parisienne Sarah Lavoine est devenue une référence dans le domaine de la décoration, l'aménagement des espaces, de la lumière, le dialogue des matières et enfin l'expression singulière de la couleur.

Depuis 2002, le style de la maison est reconnu à travers des pièces intemporelles et élégantes qui se définissent par des associations de couleurs intenses et inédites, un métissage des styles et des origines, des formes contemporaines et résolument raffinées.

Maison Sarah Lavoine s'affranchit des codes avec panache et défend un art de vivre qui prône le bien être. Des espaces pensés pour ce sentir «comme à la maison».

MAISON SARAH LAVOINE

Die Pariser Innenarchitektin und Designerin Sarah Lavoine ist zu einer Referenz auf dem Gebiet der Dekoration, der Raumaufteilung, des Lichts, der Mischung von Materialien und schließlich des einzigartigen Ausdrucks von Farbe geworden.

Seit 2002 wird der Stil des Hauses durch zeitlose und elegante Räume geprägt, die sich durch Assoziationen von ausdrucksvollen und originellen Farben, Stil- und Ursprungsmischungen, zeitgenössischen und raffinierten Formen auszeichnen.

“Maison Sarah Lavoine“ bricht herkömmliche Gestaltungs-codes und verteidigt einen Lebensstil, der das Wohlbefinden fördert. Räume zum Wohlfühlen.



ADONIS
designed by Andreas Weber





TRECA

PARIS



BRUXELLES
designed by Andreas Weber



CARAT
designed by Annette Lang

TRECA

PARIS



CARAT BRUT
designed by Annette Lang

L'ART DE LA CHAMBRE



CHLOE
designed by Annette Lang

TRECA

PARIS



CLUB
designed by Andreas Weber



COLETTE
designed by Annette Lang

TRECA

PARIS



COSY



CUBE

TRECA

PARIS



CUBE WIDE

L'ART DE LA CHAMBRE



DOUBLE JEU
designed by Monsieur Christian Lacroix





TRECA

PARIS



ÉTOILE CAPITONNÉ

L'ART DE LA CHAMBRE



KATE
designed by Annette Lang



MARGOT
designed by Quaglio Simonelli





TRECA

PARIS



LOUIS XV



LOUNGE
designed by Andreas Weber





TRECA

PARIS



MADELEINE
designed by Hoffmann Kohleiss

L'ART DE LA CHAMBRE



MELLOW ARTICULÉ
designed by Hoffmann Kohleiss











PORTFOFINO
designed by Quaglio Simonelli









SARAH
designed by Maison Sarah Lavoine















COUTURE

Parce que nos Maîtres Artisans ont la mission de fabriquer les meilleurs Lits du Monde.

Parce que chaque détail compte pour atteindre la Perfection,
et que nous voulons offrir une Literie inégalée à chacun de nos Clients.

Parce que notre passion de l'Excellence se transmet de génération en génération
d'Artisans au sein de la Maison Tréca.

Exclusivement fabriqués à la main par nos meilleurs ouvriers, entièrement naturels,
ces chefs d'œuvres de l'artisanat Français sont méticuleusement cousus, garnis,
capitonnés pour proposer la quintessence de notre savoir-faire.

Nos Maîtres Artisans sont rigoureusement sélectionnés : chaque capitonneur doit avoir
été formé durant 3 années et parfaitement maîtriser cette compétence avant de pouvoir
capitonner un matelas Couture. A Reichshoffen, notre atelier historique,
seuls 2 artisans réalisent cette technique.

La collection Couture, c'est l'univers où l'on réalise tous vos rêves: des matelas aux finitions
raffinées, capitonnés traditionnellement à la main, réalisés avec des matières nobles 100%
naturelles aux garnissages généreux : 1,2kg/m², et où les ressorts sont ensachés en coton.

Il est également possible d'avoir un couil écologique en lin, 100% français de la culture
à la filature, pour un touché frais et confortable.

Parce que chaque sommeil est unique et mérite le meilleur, nous ne laissons rien au hasard.

*Weil unsere Handwerker die Aufgabe haben, die besten Betten der Welt
anzufertigen. Weil jedes Detail zählt, um Perfektion zu erreichen, und weil wir
jedem unserer Kunden unvergleichliche Betten anbieten wollen.*

*Weil sich unser Streben nach Exzellenz über Generationen von Handwerkern im
Hause Treca überträgt. Exklusiv von Hand mit Naturmaterialien gepolstert,
bieten Ihnen diese Kunstwerke die Quintessenz unseres Know-how.*

*Jeder Polsterer wird 3 Jahre lang geschult bevor er die perfekte Technik beherrscht
und ihm die Polsterung einer Couture-Matratze anvertraut wird. In unserem
historischen Werk in Reichshoffen führen nur 2 Polsterer diese Technik durch.*

*Die Kollktion Couture eröffnet eine Welt, in der all Ihre Träume wahr werden:
traditionell von Hand gepolsterte Matratzen mit raffinierten Verarbeitungen,
hergestellt aus 100 % natürlichen Materialien und ausgestattet mit Federn, die
in Baumwolle gekleidet wurden. Wir überlassen nichts dem Zufall, denn jeder
Schlaf ist einzigartig und hat nur das Beste verdient.*

(in Deutschland und Österreich nur im ausgesuchten Fachhandel erhältlich)*

TRECA

PARIS

MATELAS APOGÉE

Symbole de l'excellence du savoir-faire de la Maison Tréca, le matelas Apogée a été conçu avec les matières les plus nobles, les plus rares et les plus précieuses. Capitonné intégralement et latéralement à la main, ce matelas demande 3 jours de travail par des Maîtres Artisans expérimentés. Sa double suspension Air Spring®, ensachée dans du coton, assure un accueil enveloppant et un soutien morphologique optimal. Le degré de fermeté est à votre choix entre mi-ferme, ferme et très-ferme. Nous avons sélectionné pour vous de la laine d'Alpaga Royal en hiver et de la laine Mérinos d'Arles en été pour leurs propriétés exceptionnelles et leur rareté. Vous pouvez cependant personnaliser votre matelas en choisissant également parmi les laines de Baby Camel et Baby Lama, du Lin Français et de la Soie. Votre matelas Apogée peut être personnalisé en brodant vos initiales sur le plateau, confectionné dans un coutil de Lin. La Maison Tréca garanti le matelas Apogée durant 25 ans.

Die Apogée-Matratze als Symbol für das savoir-faire aus dem Haus Treca wurde mit den edelsten, seltensten und wertvollsten Materialien entwickelt. Mit einer waagerechten und senkrechten von Hand gesetzte Abheftung verlangt diese Matratze nicht weniger als 3 Tage Arbeit eines erfahrenen Handwerksmeisters. Die doppelte Air Spring®-Federung in Baumwolle verkleidet sorgt für einen einladenden Empfang und eine optimale morphologische Unterstützung. Wählen Sie zwischen elastisch, mittel oder fest. Wir haben für Sie, Alpaka Royal Wolle auf der Winterseite und Merino Wolle d'Arles auf der Sommerseite aufgrund ihrer außergewöhnlichen und seltenen Eigenschaften ausgewählt. Sie können Ihre Matratze jedoch auch individuell anpassen und zwischen Baby Kamel Wolle, Baby Lama Wolle, Leinen oder Seide wählen. Zudem kann der Matratzenspiegel ihrer Apogée-Matratze für eine persönliche Note mit Ihren Initialen bestickt werden. Treca gewährt auf die Apogée-Matratze 25 Jahre Garantie.

SUR-MATELAS COUTURE

Le sur-matelas Couture, vous apportera un accueil moelleux et enveloppant ce qui rendra vos nuits douces et agréables pour vous plonger dans des rêves vous conduisant au voyage. Vous retrouverez dans votre sur-matelas les climatiques associées à celles de votre matelas.

Die Couture-Auflage bietet Ihnen einen weichen und umhüllenden Liegekomfort, macht Ihre Nächte zart und angenehm und lässt Sie in einer Welt der Träume auf Reisen gehen.





MATELAS LOUANGE

Louange est un matelas capitonné intégral, latéral et artisanal qui garantit une bonne tenue des garnissages à base de matières naturelles. Sa suspension Air Spring® est ensachée dans du coton et nous avons ajouté 2 couches de minis suspensions Air Spring® afin de vous offrir un confort agréable grâce à un soutien progressif point par point, adapté à votre morphologie et une parfaite indépendance de couchage. Le capitonnage latéral, renforce la stabilité et la tenue du matelas pour un parfait maintien des garnissages dans le temps. Son soutien est à la carte, vous pouvez choisir entre ferme, mi ferme et très ferme. Nous avons sélectionné les matières les plus nobles et vous laissons le choix des climatiques (Baby Lama, Baby Camel, Lin Français ou Soie) pour une personnalisation du confort et une adaptation parfaite à vos envies et vos besoins. L'esthétique est personnalisable également puisque vos initiales peuvent être brodées sur le plateau, confectionné dans un coutil de Lin.

Louange ist eine Matratze mit handgefertigter lateraler innerer Abheftung, deren Polsterung aus natürlichen Materialien eine optimale Formbeständigkeit garantiert. Ihre Federung besteht aus Air Spring®-Federn in Baumwolle, auf welche wir zwei Schichten von kleinen Micro-Federn gesetzt haben: Dank der progressiven Punkt-für-Punkt Unterstützung, die sich Ihrer Körperform und einem unabhängigen Liegeverhalten anpasst, können wir Ihnen einen angenehmen Schlafkomfort bieten. Die seitliche Abheftung verstärkt die Stabilität und den Halt der Matratze, für eine lang anhaltende, optimale Formbeständigkeit der Polsterung. Ihre Stützkraft ist à la carte: Wählen Sie zwischen elastisch, mittel und fest. Um Ihre Wünsche und Bedürfnisse perfekt umsetzen zu können, haben wir die edelsten Materialien ausgesucht – entscheiden Sie sich nun für einen individuellen Klimakomfort (Baby Kamel, Baby Lama, Leinen oder Seide). Zudem kann der Matratzenspiegel für eine persönliche Note mit Ihren Initialen bestickt werden.



MATELAS ÉLOGE

Éloge est un matelas capitonné intégral et artisanal qui garantit une bonne tenue des garnissages à base de matières naturelles. Sa suspension Air Spring® est ensachée dans du coton et nous avons ajouté 1 couche de mini suspension Air Spring® afin de vous offrir un confort agréable tout en garantissant une parfaite indépendance de couchage et un parfait soutien. Le degré de soutien est à la carte, vous pouvez choisir entre du ferme, du mi ferme et du très ferme. Nous avons sélectionné la laine de Baby Lama et le Lin Français pour vous offrir une nuit paisible et un sommeil récupérateur. L'esthétique est personnalisable également puisque vos initiales peuvent être brodées sur le plateau, confectionné dans un coutil de Lin.

Eloge ist eine Matratze mit handgefertigter innerer Abheftung, deren Polsterung aus natürlichen Materialien eine optimale Formbeständigkeit garantiert. Für eine perfekte Unterstützung, ein freies Schlafgefühl und um Ihnen einen angenehmen Liegekomfort bieten zu können, haben wir auf eine Schicht von Air Spring®-Federn kleine Micro-Federn gesetzt. Ihre Stützkraft ist à la carte: Wählen Sie zwischen elastisch, mittel und fest. Für eine ruhige Nacht und einen erholsamen Schlaf haben wir die edelsten Materialien ausgesucht. Entscheiden Sie sich nun für einen individuellen Klimakomfort (Kamel, Kaschmir, Bambus, Leinen und Seide) und eine perfekte Anpassung an Ihre Wünsche und Bedürfnisse. Zudem kann der Matratzenspiegel für eine persönliche Note mit Ihren Initialen bestickt werden.



PARIS

Raffinement et volupté sont les maîtres mots de la collection Paris. Ces modèles, à capitonnage intégral, sont entièrement réalisés à la main, assurant le maintien des matières et la pérennité de votre confort. Ils se caractérisent également par des finitions raffinées : poignées brodées au nom de la marque et du modèle et plateau brodé au nom de la collection. Vous pourrez adapter le confort de votre literie en choisissant le sommier et le sur-matelas coordonnés à votre matelas.

Optez en option pour un couil frais et confortable en lin 100% français, fibre écologique cultivée et tissée en France.

Raffinesse und Sinnlichkeit sind die Schlüsselwörter der Kollektion Paris. Die Modelle mit Tonnentaschenfedern Multispring und innerer vertikaler Abheftung sind komplett handgefertigt und garantieren Material- und Komfortstabilität. Zudem zeichnen sie sich durch raffinierte Details aus, wie Matratzengriffe mit Marken- und Modellstickereien sowie Matratzenspiegel bestickt mit dem Namen der Kollektion. Sie können Ihren Liegekomfort mit den dazu passenden Auflagen und Untermatratzen verfeinern.

Entscheiden Sie sich für eine frische und komfortable Option für das Ticking von Wäsche

TRECA

PARIS



MATELAS PARIS ISTANBUL

Paris-Istanbul, c'est l'association de ressorts ensachés classiques et de plusieurs nappes de petits ressorts ensachés pour un confort moelleux du matelas. Le cachemire habille la face hiver pour un moelleux incomparable et la face été se pare quant à elle de soie pour un moment de douceur intense. Son coutil, inspiré des matières de l'Orient, vous offrira une exceptionnelle douceur grâce à la soie qui le compose.

Die Matratze Paris Istanbul kombiniert klassische Single Spring-Tonnentaschenfedern mit 3 Lagen Mikrofedern für einen anschmiegsamen Liegekomfort. Das Kaschmirmgewebe der Winterseite empfängt Sie mit unvergleichlicher Weichheit, während die mit Seide gepolsterte Sommerseite einen Moment intensiver Zartheit schenkt. Der von Materialien des Orients inspirierte Drell bietet aufgrund seiner Seidenbestandteile außergewöhnliche Geschmeidigkeit.

MATELAS PARIS VIENNE VENISE

Paris - Vienne - Venise, c'est une suspension alliant une couche de petits ressorts en enrobage de la suspension ensachée classique. Il vous fera bénéficier de la fraîcheur du lin en face été et de la chaleur de la laine de chameau en face hiver.

Die Matratze Paris Vienne-Venise vereint klassische Single Spring-Tonnentaschenfedern mit 2 Lagen Mikrofedern. Sie werden von der Frische des Leinengewebes auf der Sommerseite oder von der Wärme des Kamelhaars auf der Winterseite empfangen.



MATELAS PARIS BUDAPEST

Paris Budapest, c'est l'alliance de deux légendes pour un confort unique. Le soutien morphologique point par point, l'indépendance de couchage de la suspension ensachée Air Spring® et le dynamisme de la suspension Pullman® réunis au service de votre confort. En hiver vous bénéficiez de la chaleur et de la douceur de la laine de chameau, du lin, de la soie et du cachemire. En été le lin, la soie et le cachemire thermoréguleront naturellement vos nuits.

Paris Budapest ist die Verbindung zweier Legenden für einzigartigen Komfort. Die morphologische Punkt für Punkt Unterstützung, die Unabhängigkeit der Air Spring® Taschenfedern und die Dynamik der Pullman®-Federn vereinigt im Dienste Ihres Komforts. Genießen Sie im Winter die Wärme und Weichheit von Kamelwolle, Leinen, Seide und Kaschmir und profitieren Sie im Sommer von Leinen, Seide und Kaschmir die auf natürliche Art ihre Nächte thermoregulieren werden.

(* nicht in Deutschland/Österreich erhältlich)

SUR-MATELAS PARIS ET SOMMIER GRAND CONFORT PARIS

Vous pourrez adapter le confort de votre literie en choisissant le sur-matelas Paris coordonné à votre matelas pour un sommeil parfait.

Ces produits de la ligne Paris sont parfaitement compatibles avec le sommier Grand Confort Paris.

Für einen perfekten Schlaf verfeinern Sie Ihren Liegekomfort durch die Auswahl der passenden Auflage Paris.

Die Produkte der Kollektion Paris sind perfekt mit den Unterbetten Grand Confort Paris kompatibel. Die Matratze Paris Vienne-Venise kann zudem optional mit den Unterbetten Relaxation kombiniert werden.



PLATINUM

L'argument majeur de cette collection réside dans des suspensions multi-ressorts ensachés associées à de généreux garnissages de matières nobles et naturelles, sans oublier des finitions raffinées. La collection Platinum joue avec ses multiples atouts afin de vous offrir un confort personnalisé. S'endormir est un moment de pure délectation, à son comble lorsque matelas, sommier et sur-matelas Platinum sont réunis.

Diese Kollektion zeichnet sich durch ihre Double Spring-Tonnentaschenfederung in Kombination mit einer großzügigen Polsterung aus edlen und natürlichen Materialien aus, ohne dabei auf raffinierte Details zu verzichten. Die Kollektion Platinum spielt mit ihren vielfältigen Vorzügen, um Ihnen einen individuellen Komfort bieten zu können. Wenn Matratze, Untermatratze und Auflage der Platinum-Kollektion zusammenkommen, bilden sie die Grundlage für einen genussvollen Schlaf.

***La collection Platinum n'est pas disponible en Allemagne et en Autriche*

**Die Kollektion Platinum ist in Deutschland und Österreich nicht erhältlich*

TRECA

PARIS



MATELAS ESSENTIEL

Le confort de l'Essentiel se perçoit dans ses volumes généreux, jousflus et tentateurs. Il vous offre un confort ferme et douillet qui vous séduira dès votre premier contact. Disponible en 3 fermetés : mi-ferme, ferme et très ferme, votre matelas Essentiel vous fera bénéficier d'un soutien morphologique progressif grâce à la suspension ensachée Air Spring®. Pour un sommeil optimal on y associera le sur-matelas Platinum et le sommier Platinum Grand Confort.

Ein großzügiges, flauschiges und verführerisches Volumen verkörpert die Behaglichkeit von Essentiel. Der zugleich feste und weiche Komfort wird Sie bereits bei der ersten Berührung überzeugen. Lieferbar in 3 Festigkeiten: elastisch, mittel oder fest. Dank seiner Air Spring®-Taschenfederung werden Sie von einer progressiven Punkt für Punkt Unterstützung profitieren können. Für einen optimalen Schlafkomfort kann die Matratze durch die Auflage Platinum und die Untermatratze Grand Confort Platinum ergänzt werden.

MATELAS INITIAL

L'Initial offre un confort moelleux et un soutien à la carte grâce aux 3 niveaux de fermetés possible et à des garnissages souples et résilientes comme la Laine de chameau et la viscose de Bambou. Pour un sommeil optimal, on y associera le sur-matelas Platinum et le sommier Platinum Grand Confort ou le sommier relaxation Supercad.

Dank der 3 Festigkeiten zugleich mit flauschigen und robusten Materialien Kamelhaar und Bambusviskose kombiniert, bietet die Matratze Initial einen weichen Liegekomfort mit festem Halt. Für einen optimalen Schlaf, lässt sie sich mit der Auflage Platinum und den Untermatratzen Grand Confort Platinum oder Relaxation Supercad ergänzen.

MATELAS SILHOUETTE

Le Silhouette offre un confort moelleux et un soutien ferme grâce aux 3 garnissages à base de Laine de chameau et de viscose de Bambou, matières souples et résilientes. Pour un sommeil optimal, on y associera le sur-matelas Platinum et le sommier Platinum Grand Confort ou un sommier de notre gamme de relaxation.

Dank ihrer Polsterung aus den zugleich flauschigen und robusten Materialien Kamelhaar und Bambusviskose, bietet die Matratze Silhouette einen anschmiegsamen Liegekomfort. Ideal für Betten mit modernem Design, präsentiert sie eine tiefere optische Linie. Für einen optimalen Schlaf, lässt sie sich mit der Auflage Platinum und der Untermatratze Grand Confort Platinum oder einer Untermatratze aus der Relaxation-Kollektion ergänzen.



SUR-MATELAS PLATINUM ET SOMMIER PLATINUM GRAND CONFORT

Les sur-matelas Platinum sont spécifiquement conçus pour être associés avec les matelas des lignes Silhouette, Initial et Essentiel. Ils reprennent exactement les généreux garnissages des matelas Platinum de sorte à ne pas en dénaturer les bénéfices. Les sur-matelas comportent une face hiver et une face été vous permettent de profiter pleinement des propriétés propres aux matières naturelles des climatiques. Le sommier Platinum Grand Confort est composé d'une suspension en ressorts ensachés avec une cuvette à bords souples qui facilitera le maintien du matelas.

Die Platinum-Auflagen wurden speziell zur Kombination mit den Matratzen Essentiel, Initial und Silhouettel entwickelt. Um deren Vorzüge zu unterstützen, enthalten sie die gleiche großzügige Polsterung, wie die der Platinum-Matratzen. Die Auflagen besitzen eine Winter- und Sommerseite aus natürlichen Materialien, deren klimatische Eigenschaften einen vollendeten Komfort bieten. Die Untermatratze Grand Confort Platinum besteht aus einem Tonnentaschenfederkern mit flexiblem Rand, um einen optimalen Halt zu gewährleisten.



IMPÉRIAL

Pour vous offrir un choix de confort sur mesure et personnel, la collection Impérial réunit le meilleur de son savoir-faire, issu d'une longue tradition. Elle offre un large choix de modèles grâce à différentes suspensions à ressorts ensachés ou libres, associées à des matières naturelles et/ou techniques variées.

Cette collection est la base historique de la marque Tréca. Elle regroupe les icônes qui vous procurent un confort intemporel et les deux suspensions qui ont fait la renommée de la marque.

Pour un sommeil personnalisé, un nombreux choix d'options s'offre à vous. Mi-ferme, ferme ou très-ferme, optez pour le confort qui vous convient. Tréca vous propose un coutil en lin 100% français pour un touché frais et confortable.

Um Ihnen eine große Auswahl an maßgeschneidertem und individuellem Komfort bieten zu können, vereint die Ursprungskollektion Imperial bewährtes Know-how mit langjähriger Tradition. Sie präsentiert eine große Modellvielfalt, dank verschiedener Tonnentaschenfederkerne in Kombination mit diversen natürlichen oder-und technischen Materialien.

TRECA

PARIS



MATELAS IMPÉRIAL AIR SPRING® PRESTIGE

L'Impérial Air Spring® Prestige est le fleuron de la ligne avec sa suspension en ressorts ensachés et ses matières naturelles en très grandes quantités pour un accueil très confortable été comme hiver. Disponible en 4 fermetés au choix (une à quatre lunes) et même en option bi-confort, il existe également une option zone épaule assouplie pour une meilleure ergonomie. Grâce à l'option relaxation, il est également possible de rendre compatible votre matelas à un sommier relaxation pour un instant de détente. Enfin, le matelas Impérial Air Spring Prestige est disponible en format rond.

Die Matratze Imperial Air Spring Prestige ist mit ihrem Tonnentaschenfederkern und ihren natürlichen üppigen Materialien das Herzstück der Kollektion und bietet einen sehr einladenden Liegekomfort mit Sommer- und Winterseite oder auch gleichklimatisierten Seiten. Erhältlich in einer Auswahl von vier Härtegraden (ein bis vier Monde) und mit einer optionalen, weichen Schulterzone für eine verbesserte Ergonomie für den Seitenschläfer. Zur noch mehr Entspannung können Sie diese Matratze mit einer verstellbaren Untermatratze kombinieren. Die Obermatratze Imperial Air Spring Prestige ist auch als Ausführung "Rundes Bett" lieferbar.

MATELAS IMPÉRIAL SYMBIOSE PRESTIGE

L'Impérial Symbiose Prestige mise sur le Talalay naturel ainsi que sur une grande quantité de Phytobioline en face hiver et de Coton en face été pour vous offrir un confort au moelleux incomparable. Il est disponible en trois fermetés au choix.

Die in der Grobpolsterschicht mit Talaly Latex gepolsterte Matratze Imperial Symbiose Prestige besteht, für einen unvergleichlich weichen Komfort, auf ihrer Winterseite aus einer großen Menge Phytobioline (Lammschurwolle) und auf ihrer Sommerseite aus Baumwolle. Sie ist in drei verschiedenen Härtegraden erhältlich sowie mit einer optionalen, weichen Schulterzone für eine verbesserte Ergonomie für den Seitenschläfer.



MATELAS IMPÉRIAL CORPUS PRESTIGE

L'Impérial Corpus Prestige utilise une suspension alternant des rangées de grands et de petits ressorts ensachés : les grands offrent un accueil agréable tandis que les plus petits garantissent un soutien ferme pour un confort ergonomique. Il est disponible en trois fermetés au choix.

Die Matratze Imperial Corpus Prestige verfügt über ein Federungssystem, bei dem sich Reihen von großen und kleinen Tonnentaschenfedern abwechseln: Die größeren bieten eine erste Anfangsweiche, während die kleineren den unterstützenden Gegendruck für ergonomischen Komfort garantieren. Sie ist in drei verschiedenen Härtegraden erhältlich sowie mit einer optionalen, weichen Schulterzone für eine verbesserte Ergonomie für den Seitenschläfer.

SUR-MATELAS OPÉRA, PONT DE L'ALMA, SEINE ET RIVOLI

À chaque matelas Impérial son sur-matelas ! Notre ligne de sur-matelas vous permettra d'augmenter l'accueil de votre matelas à votre guise. Ils utilisent des matières de climatiques nobles et naturelles en accord avec le matelas auquel ils sont respectivement accordés.

Auflage Opéra, Pont de l'Alma, Seine oder Rivoli: zu jeder Matratze der Kollektion Imperial gehört eine Auflage! Mit diesen können Sie den Liegekomfort Ihrer Matratze individuell erhöhen. Die Auflagen bestehen aus edlen und natürlichen klimatechnischen Materialien, die eine Harmonie mit den Stoffen der jeweils passenden Matratze bilden.

TRECA

PARIS



MATELAS IMPERIAL PULLMAN® PRESTIGE

L'incontournable Impérial Pullman® Prestige vous offre le dynamisme de la légendaire double suspension Pullman®, au service de votre confort. En hiver vous bénéficiez de la chaleur et de la douceur de la laine, de la soie et du cachemire. En été le coton blanc thermorégulera naturellement vos nuits.

Die unumgängliche Imperial Pullman Prestige bietet Ihnen die Dynamik des legendären Pullman®-Doppelfederkerns. Im Winter genießen Sie die Wärme und Weichheit von Wolle, Seide und Kaschmir. Im Sommer wird die weiße Baumwolle Ihre Nächte auf natürliche Weise thermisch regulieren.



MATELAS IMPÉRIAL AIR SPRING® ELYSÉE

L'Impérial Air Spring® Elysée offre une suspension de ressorts ensachés et des matières naturelles différenciées en hiver et en été pour un accueil très confortable adapté à chaque saison. Disponible en trois fermetés au choix (une à trois lunes), il offre la possibilité d'un confort personnalisé.

Die Matratze Imperial Air Spring Elysée bietet einen Tonnentaschenfederkern sowie eine Sommer- und Winterseite aus unterschiedlichen Naturmaterialien, für einen angenehmen Schlaf zu jeder Jahreszeit. Für einen individuellen Komfort stehen drei Härtegrade (ein bis drei Monde) zur Auswahl.



**MATELAS
IMPÉRIAL PULLMAN® CLUB**

L'Impérial Pullman® Club, associe la légendaire suspension Pullman® à des matières naturelles nobles favorisant un sommeil et un confort équilibré.

Die Matratze Imperial Pullman Club vereint die legendäre Pullman-Federung mit edlen Naturmaterialien, für einen harmonischen Schlafkomfort.

SOMMIERS

Les sommiers Grand Impérial et Oméga Spring sont composés d'une suspension ensachée avec une cuvette à bords souples qui facilitera le maintien du matelas.

Die Matratze Imperial Pullman Club vereint die legendäre Pullman-Federung mit edlen Naturmaterialien, für einen harmonischen Schlafkomfort.

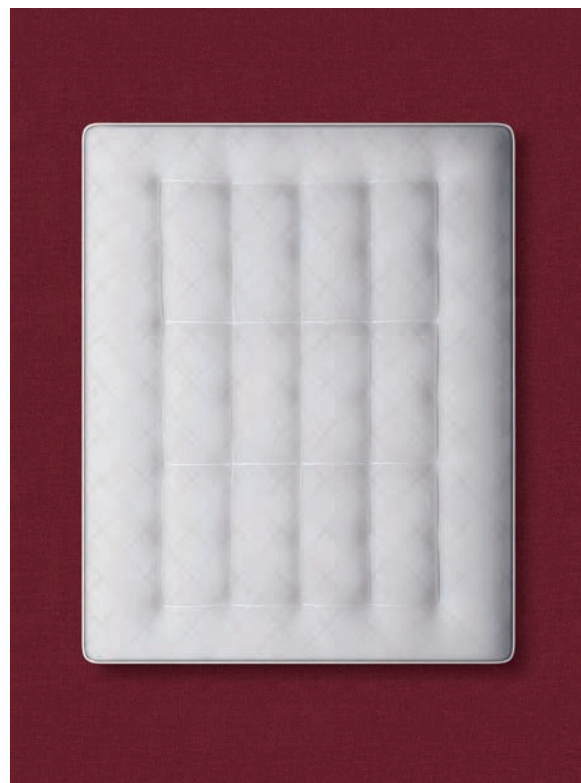

**MATELAS
IMPÉRIAL CRUISE**

L'Impérial Cruise vous offre l'excellent confort des matelas Tréca grâce à sa suspension ensachée Air Spring® dans un design épuré grâce à ses 19 cm de hauteur. Idéal pour sublimer des chambres aux lignes contemporaines comme pour se glisser dans des voiliers ou des yachts.

Die Imperial Cruise bietet die hervorragende Unterstützung der Treca Matratzen dank ihrer Air Spring®-Taschenfederung in einem schlanken Design von 19 cm Höhe. Ideal, um Schlafzimmer mit modernen Linien zu betonen oder um in ein vorhandenes (Fremd-) Bettgestell in Kombination mit der Untermatratze Miniflex einlegen zu können.

TRECA

PARIS

RELAXATION

Pionnier dans le domaine de la relaxation, Tréca propose deux systèmes de sommiers relaxation exclusifs : le CAD (avec le SuperCad et le Cad3) et le TRÉCAFLEX. Nos sommiers relaxation proposent une suspension totalement dissimulée.

Als Pionier auf dem Gebiet der motorisch verstellbaren Liegensysteme bietet Treca zwei exklusive Systeme von Relaxation-Untermatratzen: die Familie CAD (mit dem Supercad und dem Cad3) und die Familie TRÉCAFLEX. Die Federungen unserer Relaxation-Untermatratzen bestehen ebenfalls aus Tonnentaschenfedern.

Le système TRÉCAFLEX, un brevet de notre maison, vous offre à la fois le soutien des lattes et le confort des ressorts. Ce système se décline en versions 2 ou 3 moteurs, manuel et fixe, tous encastrables et jumelables selon votre envie.

Chaque latte est constituée d'une rangée de ressorts ensachés, comprimés entre un support en bois massif et une latte souple en bois multiplis.

Les lattes étant indépendantes et flexibles, elles procurent un confort homogène sur tout le sommier en fonction de la morphologie de chacun.

Das System TRECAFLEX vereint Dämpfung und Flexibilität durch die Kombination von Holzlatten und Tonnentaschenfedern. Das System bietet Modelle mit zwei oder drei Motoren sowie manuell verstellbare oder fixierte Ausführungen, die nach Ihren Wünschen verbaut und kombiniert werden können. Jeder Federbalken besteht aus einer Reihe von Tonnentaschenfedern, die sich zwischen einer Lage aus stabilem Massivholz und einer flexiblen Mehrschichtholzplatte befinden. Beweglich und frei verbaut, bieten die Latten auf der ganzen Untermatratze einen gleichmäßigen Liegekomfort für jedes Körpergewicht.

TRECA

PARIS

TRÉCAFLEX M5.3 & M5.2

Cinq plans de couchage actionnés par deux moteurs (pour le M5.2) et trois moteurs (pour le M5.3) performants et silencieux :

- Télécommande « Bluetooth »
- Trois fonctions de mémoire
- Fonction lampe torche / éclairage de sécurité sous le lit (LED)
- Coupe courant à la prise
- Synchronisation parfaite des deux plans de couchage en version duo
- Fonction domotique en option

TRECAFLEX M5.3 & M5.2: - Fünf Module und 4 Knickpunkte, die von zwei (Version M5.2) bzw. drei (Version M5.3) leistungsstarken und geräuscharmen Motoren angetrieben werden:

- *Bluetooth-Fernbedienung - Speicherfunktion für drei Liegepositionen*
- *Funktionen: Taschenlampe, LED-Ausstiegsbeleuchtung unter dem Bett*
- *Netzfreischaltung an der Steckdose*
- *Serielle Synchronschaltung von 2 Untermatratzen*
- *Optionaler Empfänger zum Steuern einer externen Stromquelle*



TRÉCAFLEX MANUEL

Le système Trécaflex accessible en version de relaxation manuelle, soit l'essentiel de la relaxation en trois plans de couchage.

Die manuell verstellbare Untermatratze mit 3 Modulen und 2 Knickpunkten z.B. für eine dauerhafte Hochstellung von Ober- oder Unterkörper.



TRÉCAFLEX BOX

Un lit rangement associé au confort exceptionnel de la suspension Trécaflex. Le plan de couchage disparaît en s'encastrant dans la box. Ouverture frontale sans effort grâce à des verins hydrauliques.

Ein Bettzeugkasten kombiniert mit dem außergewöhnlichen Komfort der Trecaflex-Federung. Die Liegefläche verschwindet passgenau in der Box. Mühelose Frontöffnung dank Hydraulikzylindern.

TRÉCAFLEX FIX

TRÉCAFLEX FIXE vous offre une épaisseur du plan de couchage de 9 cm. Livrés avec 2 pieds Trécaflex ajustables de jumelage. Le cadre disponible en coutil TPO3 assorti au matelas.

TRECAFLEX NICHT VERSTELLBAR oder MINIFLEX in den Höhen 6 und 9 cm sind beide nicht verstellbare Untermatratzen, die trotz Tonnentaschenfederung z.B. aufgrund geringer Bauhöhe in ein Fremdbettgestell eingelegt werden können. Passend zur Matratze im gleichen Drell erhältlich.

TRECA

PARIS



SUPERCAD

Quatre moteurs très silencieux assurent la fluidité de cinq plans de couchage indépendants et vous permettent de trouver votre position idéale. Ses fonctions deviendront vite indispensables à votre bien-être : système travelling (recul du plan de couchage) pour rester proche de la lumière, touches mémoires pour retrouver vos positions favorites, prise domotique, fonctions réveil, horloge et torche, pad de chauffage, synchronisation des lits duo... La technologie s'efface, ne restent que le confort et l'exception.

Vier äußerst leise Motoren gewährleisten die flüssige Bewegung der fünf unabhängigen Liegeflächenmodule und ermöglichen es Ihnen, Ihre ideale Position zu finden. Sehr schnell werden die Funktionen zu einer Unentbehrlichkeit für Ihr Wohlbefinden: das Travelling-System (Rückzug der Liegefläche), um näher am Nachttisch und an der Lichtquelle zu sein, Speichertasten, um Ihre Lieblingspositionen wiederzufinden, Home-Automatik, Wecker, Uhr- und Lampenfunktion, Synchronisation der Liegeflächen in der Duo-Version für eine durchgehende Matratze ... Die Technologie rückt in den Hintergrund. Was bleibt, ist ein außergewöhnlicher Komfort.

CAD 3

Le Cad3 avec ses trois moteurs vous permettra d'articuler buste, jambes et pieds dans la position souhaitée. La partie pieds est actionnée par le troisième moteur qui articule l'axe des genoux de façon indépendante et autorise une flexibilité particulière pour les fonctions « chaise » et « décline ».

Mit ihren ebenfalls 5 Modulen und 3 Motoren ermöglicht es Ihnen die Untermatratze Cad3 Ihren Oberkörper, Ihre Beine und Ihre Füße in die gewünschte Position zu bringen. Der vom dritten Motor angetriebene Fußteil kann den Knieknick unabhängig regulieren und ermöglicht eine besondere Flexibilität in der Stuhl- und Neigeposition.



TRECA

PARIS



CHEVET SARAH LAVOINE



LAMPE HORTENSE



POUF COCO



BANC ADONIS

LES ACCESSOIRES

Nos bancs, chevets et poufs recouverts de tissus ont été créés pour s'harmoniser parfaitement avec nos têtes de lit et créez votre ensemble personnalisé !

Pour habiller votre table de chevet et illuminer vos soirées nous vous proposons également une lampe au design sobre et contemporain.

Pour personnaliser votre décoration de chambre, des coussins décorations en deux finitions (passepoil ou volants) et un chemin de lit sont proposés dans le tissu de votre choix ou parmi la liasse Tréca.

ACCESSOIRES

Unsere mit Stoff bezogenen Bänke und Hocker passen sich perfekt unserer Kopfteil-Kollektion an. Gestalten Sie Ihr persönliches Ensemble.

Um Ihre Nachttische zu verschönern und Ihre Abende zu beleuchten, bieten wir auch eine Lampe mit schlichtem und zeitgemäßem Design an.

Zur individuellen Gestaltung Ihrer Schlafzimmerdekoration sind Deko-Kissen in zwei Ausführungen (Keder oder Volant) sowie Bettläufer aus Kundenstoff oder aus der Treca Prêt-à-Porter Stoffkollektion erhältlich.



CHEVET JOSÉPHINE

OREILLER

Extrêmement doux, l'oreiller Tréca est composé de 90% de duvet et de 10% de plumettes. Vous offrant un parfait maintien, il est disponible en cinq dimensions et deux confort : ferme et moelleux.

KOPFKISSEN

Extrem weich, besteht das Treca Kopfkissen aus 90% Daunen und 10% Federn. Es bietet Ihnen eine perfekte Passform und ist in fünf Größen und zwei Härtegrade erhältlich: fest und weich.



ALESE - PROTÈGE MATELAS

Notre protège-matelas est recommandé pour protéger et garder votre matelas en parfait état. Composé de coton à 100%, il est disponible en plusieurs dimensions.

HYGIENBEZÜGE

Wir empfehlen unseren Hygienebezug um Ihre Matratze zu schützen und in einwandfreiem Zustand zu behalten. Er besteht aus 100% Baumwolle und ist in verschiedenen Größen erhältlich.

DRAP HOUSSE

Composé à 100% de coton, notre drap housse est doux, souple et résistant. Il est disponible en 6 coloris et plusieurs dimensions.

SPANNBETTUCH

Unser Spannbettuch besteht aus 100% Baumwolle. Es ist sanft, geschmeidig und widerstandsfähig. Lieferbar in 6 Farben sowie verschiedene Größen.

TRECA

PARIS



DIFFUSEUR PARFUM D'INTERIEUR
RAUMDUFT-SPENDER



BRUME D'OREILLER
BRUME D'OREILLER

LES ACCESSOIRES

Le parfum délicat de la brume d'oreiller Tréca vous emporte dans une nuit pleine de songes. Le diffuseur de parfum sublimerait votre pièce de sa fragrance Tréca.

Der zarte Duft des Raumduft-Spenders Tréca "Brume d'Oreiller" entführt Sie in eine Nacht voller Träume und veredelt Ihr Schlafzimmer.

Je suis le rêve, la douceur du lit,
là où, coupé du monde, vous sombrez
dans un océan de songes, là où l'irréel
est la seule réalité, où le temps perd son cours,
et où vous vous abandonnez à une chute
délicieusement lente.

Je suis le soir, quand les yeux fatiguent
et le corps se relâche. Laissez-vous emporter
par ma fragrance, un élixir né en France,
spécialement pensé pour vous faire découvrir
le savoir-dormir de qualité,
le savoir-dormir TRÉCA.

*Ich bin der Traum, die Zartheit des Bettes, dort, wo man abseits
der Welt, in einem Meer der Träume versinkt, wo das Unwirkliche
die einzige Realität ist, wo die Zeit ihren Lauf verliert, wo man mit
köstlicher Hingabe langsam hinabsinkt. Ich bin der Abend, der
Moment, wenn die Augen schwer werden und der Körper ermattet.
Lassen Sie sich von meinem Duft mitreißen, einem französischen
Elixier, das kreierte wurde, damit Sie die Qualität des „Savoir-
dormir“, des „Savoir-dormir“-TRECA entdecken können.*

TRECA

PARIS

COLLECTION COUTURE MATELAS *Obermatratze*

☞ mi-ferme / *elastisch*

☞☞ ferme / *mittel*

☞☞☞ très ferme / *fest*

☞☞☞☞ extra-ferme / *extra-fest*

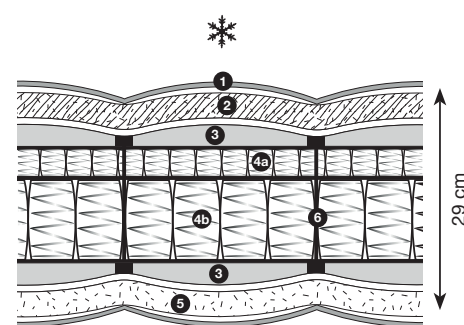
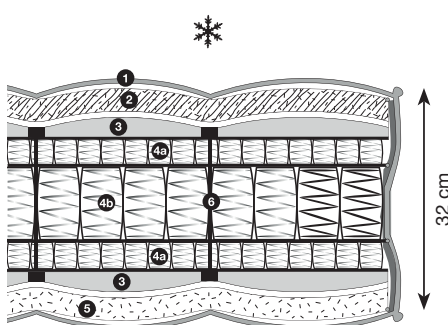
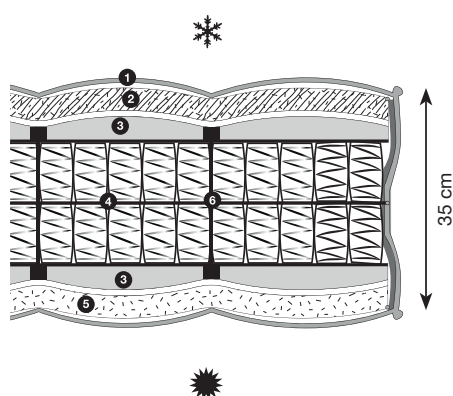

APOGEE

☞ - ☞☞ - ☞☞☞

1. Coutil
1. Drell

2. Climatique face hiver : Alpaga Royal 1,2 kg/m²
2. Winterseite: Alpaka Royal 1,2 kg/m²

3. Enrobage Talalay® 4 cm
3. Talalay® 4 cm

4. Double suspension ressorts ensachés cretonne
4. Doppeltaschenfederkern in Cretonne

5. Climatique face été : laine Mérinos d'Arles 1,2 kg/m²
5. Sommerseite: Merino Wolle d'Arles 1,2 kg/m²

6. Capitonage intégral / latéral Tréca Paris
6. Innere / seitliche Abheftung Tréca Paris

LOUANGE

☞ - ☞☞ - ☞☞☞

1. Coutil
1. Drell

2. Climatique face hiver : Baby Camel 1,2 kg/m²
2. Winterseite: Baby Kamel Wolle 1,2 kg/m²

3. Enrobage Talalay® 4 cm
3. Talalay® 4 cm

4. Suspension :
a) mini ressorts ensachés cretonne
b) ressorts ensachés cretonne
4. Federung:
a) Mikrofedern in Cretonne
b) Taschenfedern in Cretonne

5. Climatique face été : soie 1,2 kg/m²
5. Sommerseite: Seide 1,2 kg/m²

6. Capitonage intégral / latéral Tréca Paris
6. Innere / seitliche Abheftung Tréca Paris

ELOGE

☞ - ☞☞ - ☞☞☞

1. Coutil
1. Drell

2. Climatique face hiver : Baby Lama 1,2 kg/m²
2. Winterseite: Baby Lama Wolle 1,2 kg/m²

3. Enrobage Talalay® 4 cm
3. Talalay® 4 cm

4. Suspension :
a) mini ressorts ensachés cretonne
b) ressorts ensachés cretonne
4. Federung:
a) Mikrofedern in Cretonne
b) Taschenfedern in Cretonne

5. Climatique face été : Lin français 1,2 kg/m²
5. Sommerseite: französisches Leinen 1,2 kg/m²

6. Capitonage intégral
6. Innere Abheftung Tréca Paris

COLLECTION PARIS
MATELAS
Obermatratze

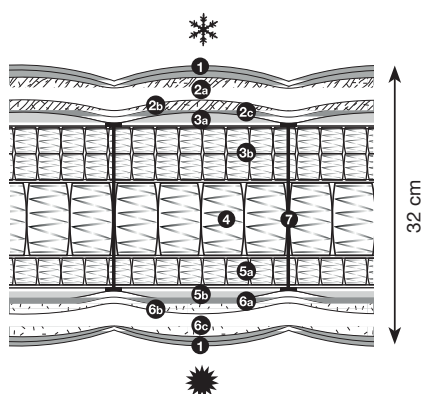

PARIS ISTANBUL



1. Coutil
1. Drell

2. Climatique face hiver :

- a) cachemire et microfibre 400 g/m²
- b) lin/soie/cachemire 100 g/m²
- c) foam complex

2. Winterseite :

- a) Kaschmir und Mikrofaser 400 g/m²
- b) Schicht Leinen, Seide, Kaschmir 100 g/m²
- c) Fleximousse

3. Enrobage face hiver :

- a) VHX 15 mm
- b) double suspension petits ressorts ensachés
- 3. Aufpolsterung :
- a) VHX 15 mm
- b) Doppeltaschenfederkern mit Mikrofedern

4. Suspension petits ressorts ensachés
4. Taschenfederkern

5. Enrobage face été :

- a) VHX 15 mm
- b) double suspension petits ressorts ensachés
- 5. Sommerseite :
- a) VHX 15 mm
- b) Taschenfederkern mit Mikrofedern

6. Climatique face été :

- c) soie et microfibre 600 g/m²
- b) lin/soie/cachemire 100 g/m²
- a) foam complex
- 6. Sommerseite :
- c) Seide und Mikrofaser 600 g/m²
- b) Schicht Leinen, Seide, Kaschmir 100 g/m²
- a) Fleximousse

7. Capitonage intérieur Tréca Paris
7. Innere Abheftung Treca Paris

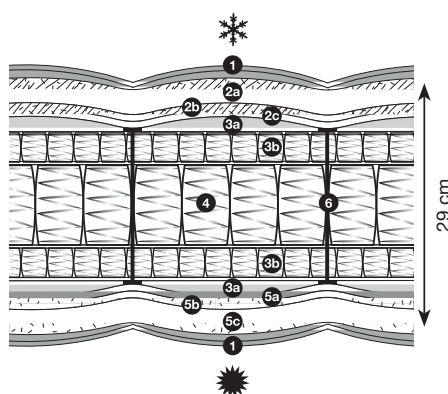

PARIS VIENNE-VENISE



1. Coutil
1. Drell

2. Climatique face hiver :

- a) laine de chameau et microfibre 400 g/m²
- b) lin/soie/cachemire 100 g/m²
- c) foam complex

2. Winterseite :

- a) Kamelhaar und Mikrofaser 400 g/m²
- b) Schicht Leinen, Seide, Kaschmir 100 g/m²
- c) Fleximousse

3. Enrobage :

- a) foam complex 15 mm
- b) suspension petits ressorts ensachés
- 3. Aufpolsterung :
- a) Fleximousse 15 mm
- b) Taschenfederkern

4. Suspension petits ressorts ensachés
4. Taschenfederkern mit Mikrofedern

5. Enrobage face été :

- a) lin et microfibre 400 g/m²
- b) lin/soie/cachemire 100 g/m²
- c) foam complex
- 5. Sommerseite :
- a) Leinen und Mikrofaser 400 g/m²
- b) Schicht Leinen, Seide, Kaschmir 100 g/m²
- c) Fleximousse

6. Capitonage intérieur Tréca Paris
6. Innere Abheftung Treca Paris

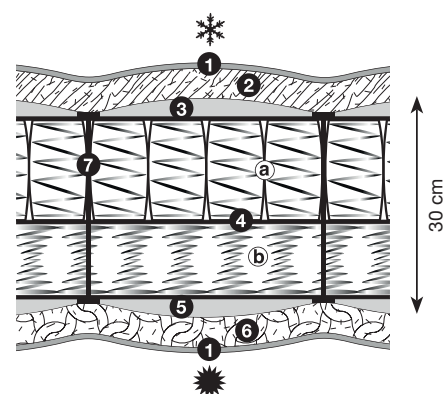

PARIS BUDAPEST



1. Coutil
1. Drell

2. Climatique face hiver :

- a) laine de chameau 400 g/m²
- b) lin/soie/cachemire 100 g/m²
- c) ouate hypoallergénique 200 g/m²

2. Winterseite :

- a) Kamelhaar 400 g/m²
- b) Leinen, Seide, Kaschmir 100 g/m²
- c) hautfreundliche Watte 200 g/m²

3. Enrobage face hiver :

- Softcare 1,5 cm
- 3. Aufpolsterung Winterseite :
- Softcare 1,5 cm

4. Suspension fusion :

- a) ressorts ensachés
- b) ressorts libres
- 4. Fusion Federung :
- a) Taschenfedern
- b) Pullman Federn

5. Enrobage face été :

- Softcare 1,5 cm
- 5. Aufpolsterung Winterseite :
- Softcare 1,5 cm

6. Climatique face été :

- c) ouate de polyester et de lin 400 g/m²
- b) lin/soie/cachemire 100 g/m²
- a) ouate hypoallergénique 200 g/m²
- 6. Sommerseite :
- c) Polyesterwatte und Leinen 400 g/m²
- b) Leinen, Seide, Kaschmir 100 g/m²
- a) Hautfreundliche Watte 200 g/m²

7. Capitonage intérieur Tréca Paris
7. Innere Abheftung Treca Paris

TRECA

PARIS

COLLECTION PLATINUM LIGNE ESSENTIEL MATELAS *Obermatratze*

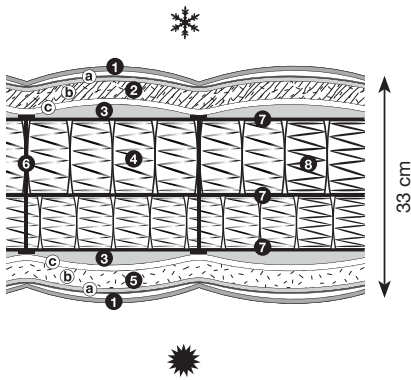

ESSENTIEL



1. Coutil

1. Drell TPO5

2. Climatique face hiver :

- a) aiguilleté de cachemire et soie
- b) soie et microfibre 600 g/m²
- c) foam complex 9 mm et laine 500 g/m²

2. Winterseite :

- a) Schicht aus Kaschmir und Seide
- b) Seide und Mikrofaser 600g/m²
- c) Fleximousse 9mm und Wolle 500 g/m²

3. Enrobage :

- a) VHX 30 mm
- b) soie et microfibre 600 g/m²

3. Aufpolsterung :

- a) VHX 30 mm
- b) Seide und Mikrofaser 600g/m²

4. Double suspension à ressorts ensachés

4. Doppeltaschenfederkern

5. Climatique face été :

- c) foam complex 9 mm et coton 400 g/m²
- b) soie et microfibre 600 g/m²
- a) aiguilleté de lin et soie

5. Sommerseite :

- c) Fleximousse 9 mm und Baumwolle 400 g/m²
- b) Seide und Mikrofaser 600g/m²
- a) Schicht aus Leinen und Seide

6. Capitonage intégral Tréca Paris

6. Durchgehende innere Abheftung Treca Paris

7. Cadre métallique de maintien

7. Bandstahlrahmen

8. Bords renforcés

8. Verstärkte Stahlfedern an den Rändern

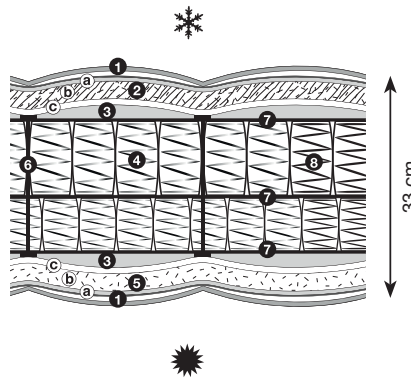

ESSENTIEL



1. Coutil

1. Drell TPO5

2. Climatique face hiver :

- a) aiguilleté de cachemire et soie
- b) laine de chameau 400 g/m²
- c) foam complex 9 mm et ouate 200 g/m²

2. Winterseite :

- a) Schicht aus Kaschmir und Seide
- b) Kamelhaar 400 g/m²
- c) Fleximousse 9 mm und Watte 200 g/m²

3. Enrobage :

- a) face hiver : laine de chameau 400 g/m²
- b) face été : viscose de bambou 400 g/m²

3. Aufpolsterung :

- a) Winterseite: Kamelhaar 400 g/m²
- b) Sommerseite: Bambus Viskose 400 g/m²

4. Double suspension à ressorts ensachés

4. Doppeltaschenfederkern

5. Climatique face été :

- c) foam complex 9 mm et ouate 200 g/m²
- b) viscose de bambou 400 g/m²
- a) aiguilleté de lin et soie

5. Sommerseite :

- c) Fleximousse 9 mm und Watte 200 g/m²
- b) Bambus Viskose 400 g/m²
- a) Schicht aus Leinen und Seide

6. Capitonage intégral Tréca Paris

6. Durchgehende innere Abheftung Treca Paris

7. Cadre métallique de maintien

7. Bandstahlrahmen

8. Bords renforcés

8. Verstärkte Stahlfedern an den Rändern

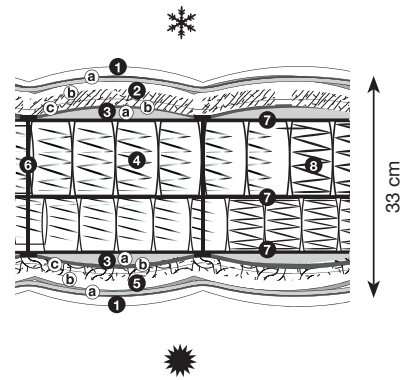

ESSENTIEL



1. Coutil

1. Drell TPO5

2. Climatique face hiver :

- a) aiguilleté de cachemire et soie
- b) cachemire et microfibre 400 g/m²
- c) foam complex 9 mm et ouate 200 g/m²

2. Winterseite :

- a) Schicht aus Kaschmir und Seide
- b) Kaschmir und Mikrofaser 400 g/m²
- c) Fleximousse 9 mm und Watte 200 g/m²

3. Enrobage :

- a) faces été/hiver : crin de cheval et laine
- b) foam complex 15 mm

3. Aufpolsterung :

- a) Winter- / Sommerseite: Rosshaar und Schurwolle
- b) Foam Komplex 15 mm

4. Double suspension à ressorts ensachés

4. Doppeltaschenfederkern

5. Climatique face été :

- c) foam complex 9 mm et ouate 200 g/m²
- b) lin et microfibre 400 g/m²
- a) aiguilleté de lin et soie

5. Sommerseite :

- c) Fleximousse 9 mm und Watte 200 g/m²
- b) Leinen und Mikrofaser 400 g/m²
- a) Schicht aus Leinen und Seide

6. Capitonage intégral Tréca Paris

6. Durchgehende innere Abheftung Treca Paris

7. Cadre métallique de maintien

7. Bandstahlrahmen

8. Bords renforcés

8. Verstärkte Stahlfedern an den Rändern

COLLECTION PLATINUM
LIGNE INITIAL
MATELAS
Obermatratze

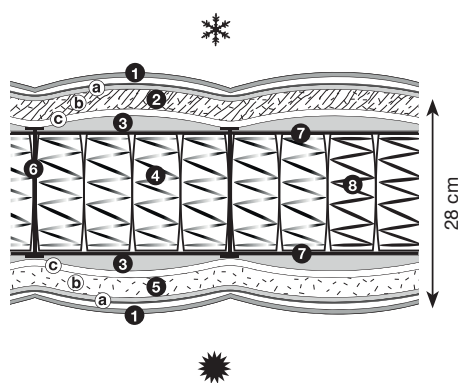

INITIAL



1. Coutil

1. Drell TPO5

2. Climatique face hiver :

- a) aiguilleté de cachemire et soie
- b) soie et microfibre 600 g/m²
- c) foam complex 9 mm et laine 500 g/m²

2. Winterseite :

- a) Schicht aus Kashmir und Seide
- b) Seide und Mikrofaser 600g/m²
- c) Fleximousse 9mm und Wolle 500 g/m²

3. Enrobage :

- a) VHX 30 mm
- b) soie et microfibre 600 g/m²

3. Aufpolsterung :

- a) VHX 30 mm
- b) Seide und Mikrofaser 600g/m²

4. Suspension traditionnelle Treca Paris à ressorts ensachés (275 /m²)

- 4. Treca Paris traditioneller Taschenfederkern (275 /m²)

5. Climatique face été :

- c) foam complex 9 mm et coton 400 g/m²
- b) soie et microfibre 600 g/m²
- a) aiguilleté de lin et soie

5. Sommerseite :

- c) Fleximousse 9 mm und Baumwolle 400 g/m²
- b) Seide und Mikrofaser 600g/m²
- a) Schicht aus Leinen und Seide

6. Capitonnage intégral Tréca Paris

6. Durchgehende innere Abheftung Treca Paris

7. Cadre métallique de maintien

7. Bandstahlrahmen

8. Bords renforcés

8. Verstärkte Stahlfedern an den Rändern

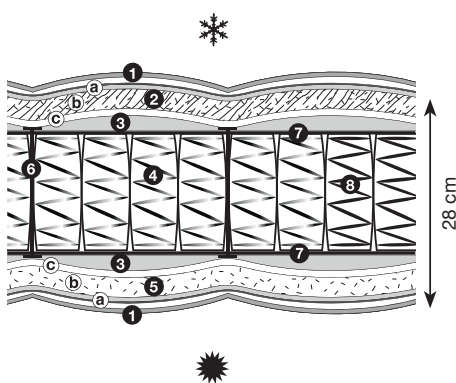

INITIAL



1. Coutil

1. Drell TPO5

2. Climatique face hiver :

- a) aiguilleté de cachemire et soie
- b) laine de chameau et microfibre 400 g/m²
- c) foam complex 9 mm et ouate 200 g/m²

2. Winterseite :

- a) Schicht aus Kashmir und Seide
- b) Kamelhaar und Mikrofaser 400g/m²
- c) Fleximousse 9mm und Watte 200 g/m²

3. Enrobage latex 40 mm/face

3. Latex Schicht 40mm/Seite

4. Suspension traditionnelle Treca Paris à ressorts ensachés (329 /m²)

4. Treca Paris traditioneller Taschenfederkern (329 /m²)

5. Climatique face été :

- c) foam complex 9 mm et ouate 200 g/m²
- b) viscose de bambou et microfibre 400 g/m²
- a) aiguilleté de lin et soie

5. Sommerseite :

- c) Fleximousse 9 mm und Watte 200 g/m²
- b) Bambusviskose und Mikrofaser 400g/m²
- a) Schicht aus Leinen und Seide

6. Capitonnage intégral Tréca Paris

6. Durchgehende innere Abheftung Treca Paris

7. Cadre métallique de maintien

7. Bandstahlrahmen

8. Bords renforcés

8. Verstärkte Stahlfedern an den Rändern

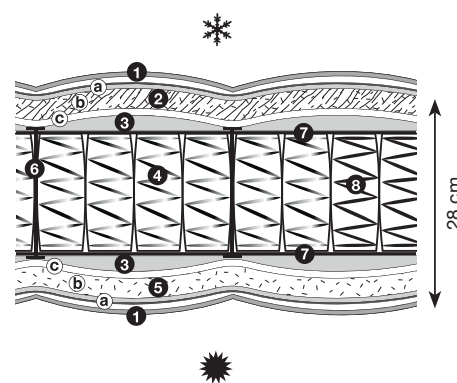

INITIAL



1. Coutil

1. Drell TPO5

2. Climatique face hiver :

- a) aiguilleté de cachemire et soie
- b) cachemire et microfibre 400 g/m²
- c) foam complex 9 mm et ouate 200 g/m²

2. Winterseite :

- a) Schicht aus Kashmir und Seide
- b) Kaschmir und Mikrofaser 400 g/m²
- c) Fleximousse 9mm und Watte 200 g/m²

3. Enrobage :

- a) faces été/hiver : crin de cheval et laine
- b) foam complex 9 mm

3. Aufpolsterung :

- a) Winter- / Sommerseite: Rosshaar und Wolle
- b) Foam Komplex 9 mm

4. suspension traditionnelle Treca Interiors Paris à ressorts ensachés (329 /m²)

4. Treca Paris traditioneller Taschenfederkern (329 /m²)

5. Climatique face été :

- c) foam complex 9 mm et ouate 200 g/m²
- b) lin et microfibre 400 g/m²
- a) aiguilleté de lin et soie

5. Sommerseite :

- c) Fleximousse 9 mm und Watte 200 g/m²
- b) Leinen und Mikrofaser 400 g/m²
- a) Schicht aus Leinen und Seide

6. Capitonnage intégral Tréca Paris

6. Durchgehende innere Abheftung Treca Paris

7. Cadre métallique de maintien

7. Bandstahlrahmen

8. Bords renforcés

8. Verstärkte Stahlfedern an den Rändern

COLLECTION PLATINUM LIGNE SILHOUETTE MATELAS *Obermatratze*

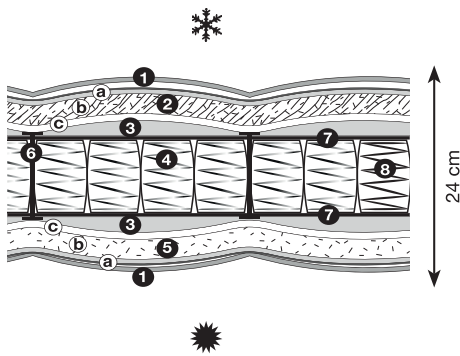

SILHOUETTE



1. Coutil
1. Drell TPO5
2. Climatique face hiver :
a) aiguilleté de cachemire et soie
b) laine de chameau et microfibre 400 g/m²
c) foam complex 9 mm et ouate 200 g/m²
2. Winterseite :
a) Schicht aus Kaschmir und Seide
b) Kamelhaar und Mikrofaser 400 g/m²
c) Fleximousse 9mm und Watte 200 g/m²
3. Enrobage latex 20 mm/face
3. Latex Schicht 20mm/Seite
4. Suspension traditionnelle Treca Paris à ressorts ensachés (241/m²)
4. Treca Paris traditioneller Taschenfederkern (241/m²)
5. Climatique face été :
c) foam complex 9 mm et ouate 200 g/m²
b) viscose de bambou et microfibre 400 g/m²
a) aiguilleté de lin et soie
5. Sommerseite :
c) Fleximousse 9 mm und Watte 200 g/m²
b) Bambus Viskose und Mikrofaser 400 g/m²
a) Schicht aus Leinen und Seide
6. Capitonage intégral Treca Paris
6. Durchgehende innere Abheftung Treca Paris
7. Cadre métallique de maintien
7. Bandstahlrahmen
8. Bords renforcés
8. Verstärkte Stahlfedern an den Rändern

COLLECTION IMPÉRIAL MATELAS *Obermatratze*

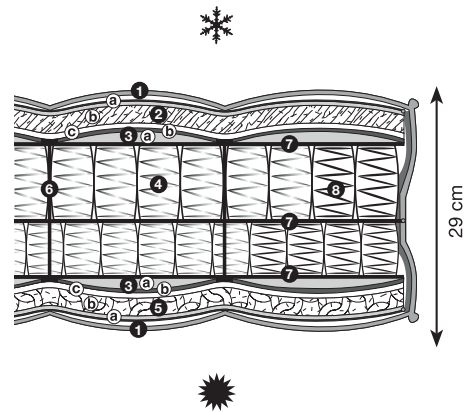

IMPÉRIAL PULLMAN PRESTIGE



1. Coutil
1. Drell
2. face hiver :
a) aiguilleté de cachemire et soie
b) laine 1 000 g/m²
c) foam complex - 18 mm
d) feutre thermollé
2. Winterseite:
a) Schicht aus Kaschmir und Seide
b) Wolle 1000 g/m²
c) Foam Komplex 18 mm
d) Filz
3. Double suspension libre Pullman
3. zwei-schichtige doppelkonische Pullman Federung (252/m²)
4. face été :
d) feutre thermollé
c) foam complex - 18 mm
b) coton blanc - 1 200 g/m²
4. Sommerseite:
d) Filz
c) Foam Komplex 18 mm
b) Weisse Baumwolle 1200 g/m²
5. Capitonage interieur Treca Paris
5. Innere Abheftung Treca Paris

COLLECTION IMPÉRIAL
MATELAS
Obermatratze

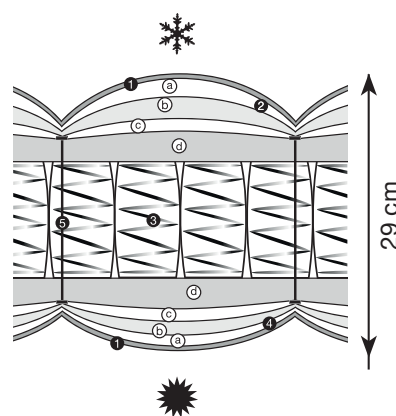
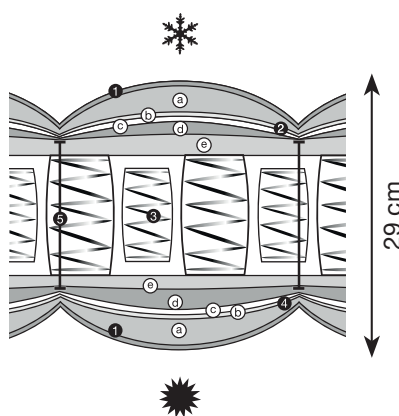
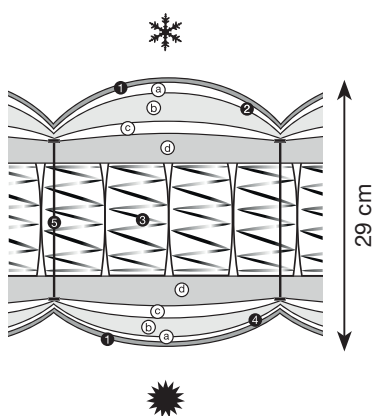

IMPÉRIAL AIR SPRING PRESTIGE



1. Coutil
1. Drell

2. face hiver :

- a) aiguilleté de cachemire et soie
b) laine 1 000 g/m²
c) foam complex - 18 mm
d) latex 2 x 20 mm

2. Winterseite:

- a) Schicht aus Kaschmir und Seide
b) Schurwolle 1000 g/m²
c) Fleximousse 18 mm
d) Latex 2 x 20 mm

3. Suspension ressorts ensachés acier
haute limite élastique

3. Federung: hochelastischer
Federstahl

4. face été :

- d) latex 2 x 20 mm
c) foam complex 18 mm
b) coton blanc 1200 g/m²
a) aiguilleté de lin et soie

4. Sommerseite :

- d) Latex 2 x 20 mm
c) Fleximousse 18 mm
b) Weisser Baumwolle 1200 g/m²
a) Schicht aus Leinen und Seide

5. Capitonnage interieur Tréca Paris
5. Innere Abheftung Treca Paris

IMPÉRIAL CORPUS PRESTIGE



1. Coutil
1. Drell

2. face hiver :

- a) phyto-biolaine 500 g/m²
b) ouate hypoallergénique 200 g/m²
c) foam complex 9 mm
d) Climawatt 400 g/m²
e) VHX 30 mm

2. Winterseite:

- a) Phyto-Biolaine 500 g/m²
b) Hautfreundliche Watte 200 g/m²
c) Fleximousse 9 mm
d) Climawatt 400 g/m²
e) VHX 30 mm

3. Suspension ressorts ensachés acier
haute limite élastique

3. Federung: hochelastischer
Federstahl

4. face été :

- d) VHX 15 mm
c) ouate et ^{®Ingeo} 900 g/m²
c) foam complex 9mm
b) ouate hypoallergénique 200 g/m²
a) coton blanc 400 g/m²

4. Sommerseite :

- c) VHX 15 mm
d) Watte und ^{®Ingeo} 900 g/m²
c) Fleximousse 9mm
b) Hautfreundliche Watte 200 g/m²
a) Schicht aus weisser Baumwolle 400 g/m²

5. Capitonnage interieur Tréca Paris
5. Innere Abheftung Treca Paris

IMPÉRIAL SYMBIOSE PRESTIGE



1. Coutil
1. Drell

2. face hiver :

- a) phyto-biolaine 500 g/m²
b) phyto-biolaine 500 g/m²
c) foam complex - 9 mm
d) latex Talalay® 2x20mm

2. Winterseite:

- a) Phyto-Biolaine 500 g/m²
b) Phyto-Biolaine 500 g/m²
c) Fleximousse 9 mm
d) Latex Talalay® 2x20mm

3. Suspension ressorts ensachés acier
haute limite élastique

3. Federung: hochelastischer
Federstahl

4. face été :

- d) latex Talalay® 2x20mm
c) foam complex 9 mm
b) coton 400 g/m²
a) coton 400 g/m²

4. Sommerseite :

- d) Latex Talalay® 2x20mm
c) Fleximousse 9mm
b) Baumwolle 400 g/m²
a) Baumwolle 400 g/m²

5. Capitonnage interieur Tréca Paris
5. Innere Abheftung Treca Paris

TRECA

PARIS

COLLECTION IMPÉRIAL MATELAS *Matrassen*

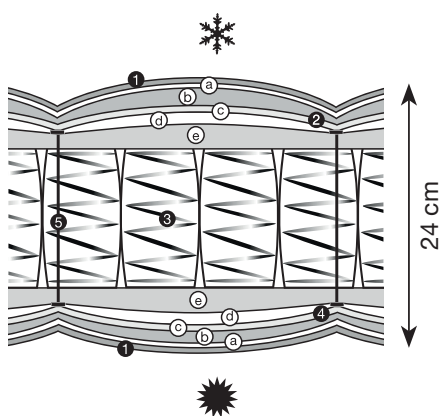

IMPÉRIAL AIR SPRING ÉLYSÉE

€ - €€ - €€€

1. Coutil
1. Drell

2. face hiver :

- a) aiguilleté de cachemire et soie
- b) laine 500 g/m²
- c) ouate hypoallergénique 200 g/m²
- d) foam complex 9 mm
- e) latex 20 mm

2. Winterseite:

- a) Schicht aus Kaschmir und Seide
- b) Schurwolle 500 g/m²
- c) Hautfreundliche Watte 200 g/m²
- d) Fleximousse 9 mm
- e) Latex 20 mm

3. Suspension ressorts ensachés acier haute limite élastique

3. Federung: hochelastischer Federstahl

4. face été :

- d) latex 20 mm
 - c) ouate hypoallergénique 200 g/m²
 - b) coton blanc 800 g/m²
 - a) aiguilleté de lin et soie
4. Sommerseite :
- e) Latex 20 mm
 - d) Fleximousse 9 mm
 - c) Hautfreundliche Watte 200 g/m²
 - b) Weisse Baumwolle 800 g/m²
 - a) Schicht aus Leinen und Seide

5. Capitonage interieur Tréca Paris
5. Innere Abheftung Treca Paris

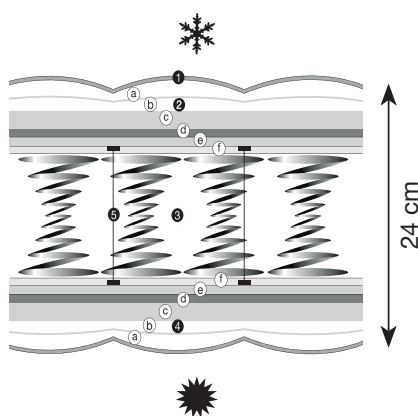

IMPÉRIAL PULLMAN CLUB

€ - €€ - €€€

1. Coutil
1. Drell

2. face hiver :

- a) aiguilleté de cachemire et soie
- b) laine 500 g/m²
- c) foam complex - 18 mm
- d) laine 500 g/m²
- e) foam complex 9 mm
- f) feutre thermolié

2. Winterseite:

- a) Schicht aus Kaschmir und Seide
- b) Schurwolle 500 g/m²
- c) Fleximousse 18 mm
- d) Wolle 500g/m²
- e) Fleximousse 9 mm
- f) Filz

3. suspension ressorts biconiques
3. Federkern thermisch vergütet

4. face été :

- f) feutre thermolié
 - e) foam complex 9 mm
 - d) laine 500 g/m²
 - c) foam complex 18 mm
 - b) coton blanc 400 g/m²
 - a) aiguilleté de lin et soie
4. Sommerseite :
- e) Fleximousse 9 mm
 - d) Wolle 500g/m²
 - c) Fleximousse 18 mm
 - b) Weisse Baumwolle 400 g/m²
 - a) Schicht aus Leinen und Seide

5. Capitonage interieur Tréca Paris
5. Innere Abheftung Treca Paris

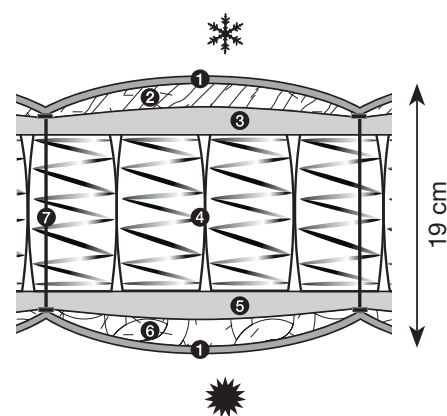

IMPÉRIAL CRUISE

€€

1. Coutil
1. Drell

- 2. Climatique face hiver : laine 500 g/m², ouate hypoallergénique 200 g/m²
- 2. Winterseite: Schurwolle 500 g/m², hautfreundliche Watte 200 g/m²

3. Enrobage face hiver : Softcare 1,5 cm
3. Aufpolsterung Winterseite : Softcare 1,5 cm

4. Ressorts ensachés
4. Taschenfederkern

5. Enrobage face été : Softcare 1,5 cm
5. Aufpolsterung Sommerseite : Softcare 1,5 cm

- 6. Climatique face été : coton 400 g/m², Ouate hypoallergénique 200 g/m²
- 6. Sommerseite: Baumwolle 400 g/m², hautfreundliche Watte 200 g/m²

7. Capitonage intégral Treca Paris
7. Innere Abheftung Treca Paris

L'ART DE LA CHAMBRE

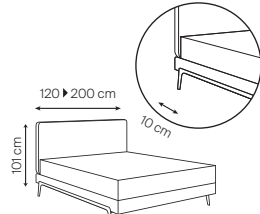

ADONIS
Design Andreas Weber

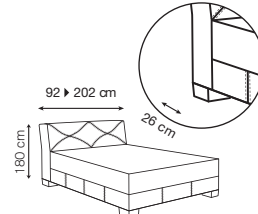

BRUXELLES
Design Andreas Weber

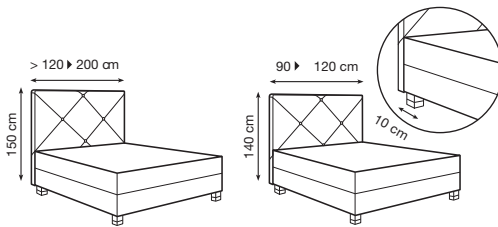

CARAT
Design Annette Lang

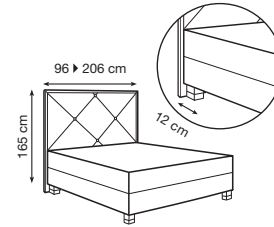

CARAT BRUT
Design Annette Lang

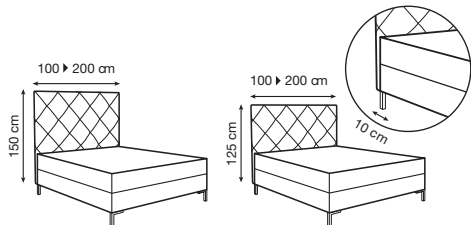

CHLOE
Design Annette Lang

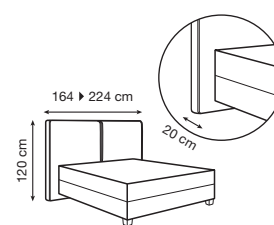

CLUB
Design Andreas Weber

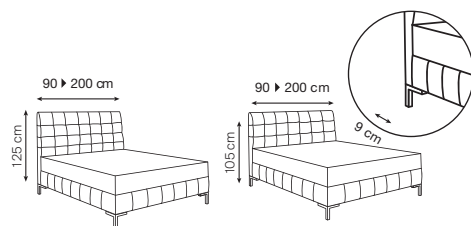

COLETTE
Design Annette Lang

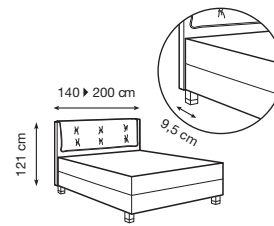

COSY
Design Tréca Paris

TRECA

PARIS

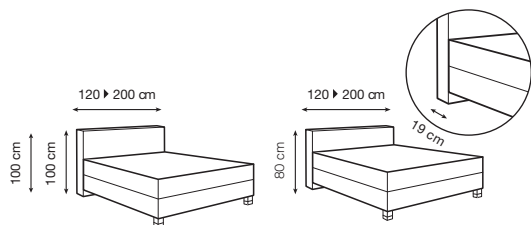

CUBE
Design Tréca Paris

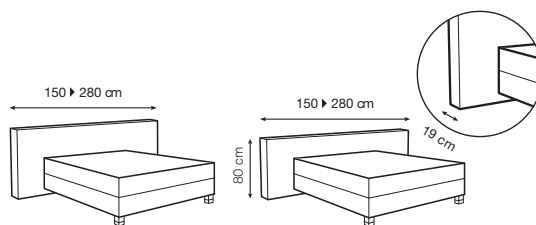

CUBE WIDE
Design Tréca Paris

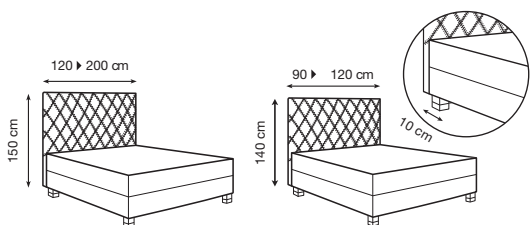

DIAMANT
Design Annette Lang

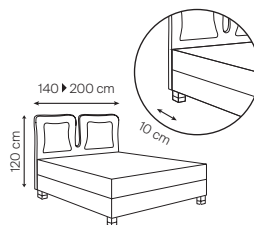

DOUBLE JEU
Design Christian Lacroix

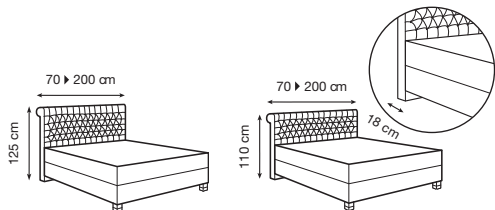

ETOILE CAPITONNE
Design Tréca Paris

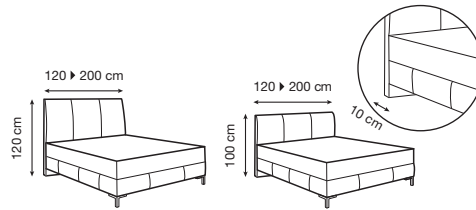

KATE
Design Annette Lang

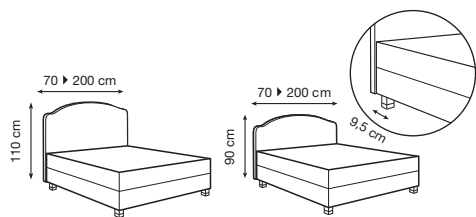

LOUIS XV
Design Tréca Paris

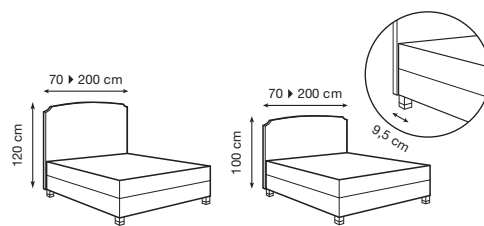

LOUIS XVI
Design Tréca Paris

L'ART DE LA CHAMBRE

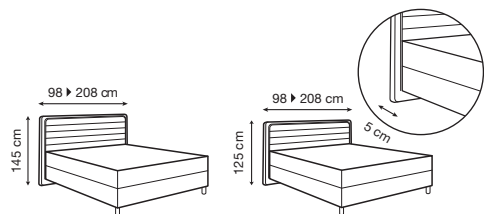

LOUNGE
Design Andreas Weber

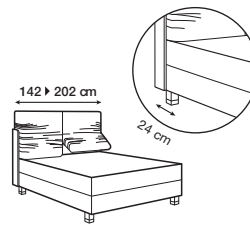

MELLOW
Studio Hoffmann Kahleiss Design

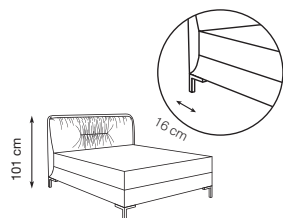

MADELEINE
Design Hoffmann Kahleiss



MARGOT
Design Quaglio Simonelli

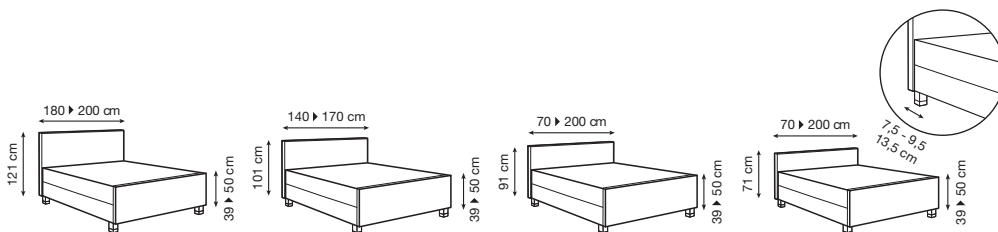

MODERNE
Design Tréca Paris

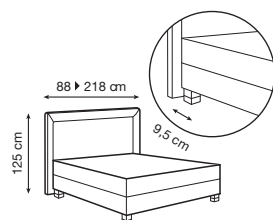

MONTE-CARLO
Design Tréca Paris

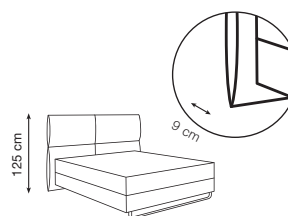

PORTOFINO
Design Quaglio Simonelli

TRECA

PARIS

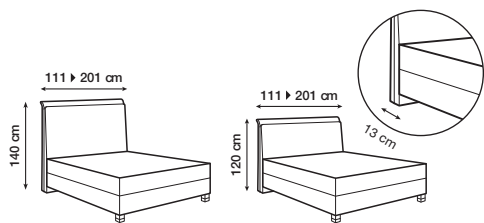

SAINT GERMAIN
Design Mathilde Brétilot

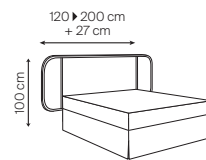

SARAH LAVOINE
Design Maison Sarah Lavoine

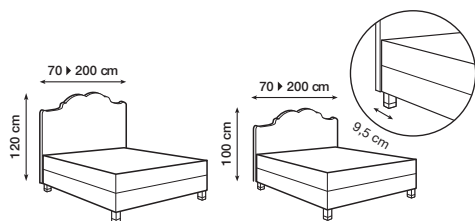

VERSAILLES
Design Tréca Paris

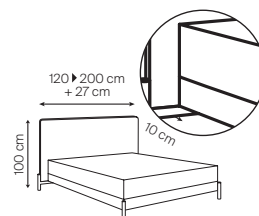

VICTOIRE
Design Quaglio Simonelli

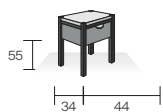

SARAH
Design Maison Sarah Lavoine

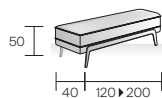

ADONIS
Design Annette Lang

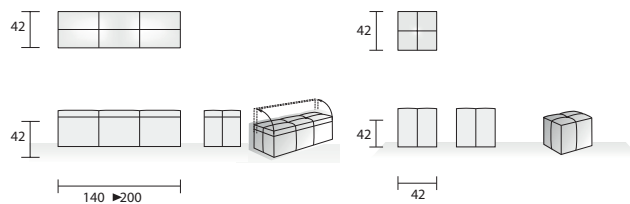

COCO
Design Annette Lang

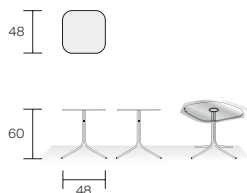

JOSÉPHINE
Design Annette Lang

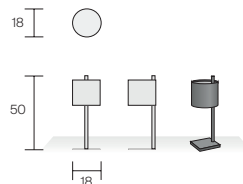

HORTENSE
Design Annette Lang

NOS PIEDS

UNSERE FÜSSE

Partie intégrante du design final de nos lits, un choix important et varié de pieds est proposé : métal ou bois, formes classiques ou contemporaines, coloris différents (quelques exemples ci-contre), le tout en plusieurs hauteurs.

Als integraler Bestandteil unserer finalen Bettdesigns steht eine breite und vielseitige Auswahl an Füßen zur Verfügung: aus Metall oder Holz, in klassischer oder moderner Form, in verschiedenen Farben (Beispiele siehe gegenüberliegende Seite). Erhältlich in unterschiedlichen Höhen.

BLOCK CHROME

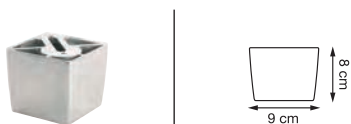

BRUXELLES



COLETTE



CYLINDRE ZYLINDER

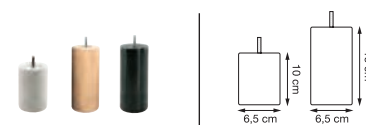

EQUERRE BLOCKFUß

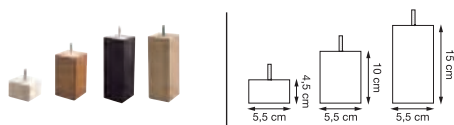

ROLL CAD



NEW SQUARE

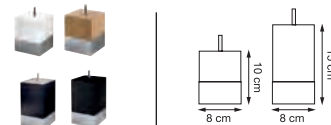

BAR CHROME

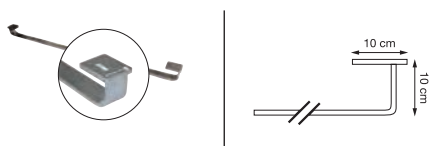

CUBE



ROLL OFF-SET



LOUIS XVI

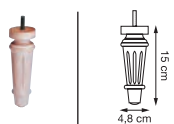

LÉNA



PRISME

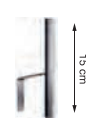

ADONIS



VICTOIRE



TRECA

PARIS

SHOWROOM

27, quai de La Tournelle - 75005 Paris - France
7, rue René Moritz - 67110 Reichshoffen - France
Dorpstraat 1 - 1701 Itterbeek - Belgique
Plaza de España, 11 - 28008 Madrid - Espagne
Via Casilina 3T - 00182 Roma - Italia

USINE WERK

7, rue René Moritz - 67110 Reichshoffen - France

CONTACTS KONTAKTE

germany@adova-group.com

ALSACE BEDDING SAS - TRÉCA PARIS

27, quai de la Tournelle - 75005 Paris - France

www.treca.com

Neuaufgabe 07/2021



les plafonds vus par

TRECA

PARIS

*Le matelas Impérial Air Spring confectionné en laine de mouton et cousu main sous le plafond
du Grand Foyer du Palais Garnier à Paris, peint par Paul Baudry (1828—1884).*



TRECA
PARIS

www.treca.com